

Manuale armadio pasticceria e gelateria
Patisserie and ice cream cabinet manual
Manuel armoire pour pâtisseries et glaciers
Handbuch Schrank Konditorei und Eisdiele
Manual de armario para pastelería y heladería
Руководство на шкаф для кондитерского
производства и производства мороженого

QUICK GUIDE

AVVERTENZE DI SICUREZZA PER L'INSTALLAZIONE

- Il costruttore declina ogni responsabilità per qualsiasi operazione effettuata sull'apparecchiatura trascurando le indicazioni riportate in questo manuale. Si ricorda che un'installazione o una manutenzione diverse da quelle indicate nel libretto possono provocare danni, lesioni o incidenti mortali.
- Interventi, manomissioni o modifiche non espressamente autorizzati che non rispettino quanto riportato nel presente manuale possono provocare danni, lesioni o incidenti mortali e fanno decadere la garanzia.
- Prima dell'installazione e della manutenzione dell'apparecchiatura leggere attentamente il presente libretto e conservarlo con cura per ogni ulteriore consultazione futura da parte dei vari operatori.
- L'installazione e la manutenzione straordinaria devono essere eseguite da personale tecnico specializzato ed autorizzato con buona conoscenza degli impianti di refrigerazione ed elettrici, secondo le norme in vigore nel Paese di utilizzo e rispettando le norme relative agli impianti e alla sicurezza sul lavoro.
- Prima del collegamento alla rete di alimentazione elettrica assicurarsi che la tensione e la frequenza di rete corrispondano a quelle riportate sulla targhetta caratteristiche.
- Prima di effettuare qualsiasi operazione di pulizia o di manutenzione, disinserire l'apparecchiatura dalla rete di alimentazione elettrica (portare l'interruttore generale nella posizione OFF e togliere la spina).
- LA MACCHINA NON E' STATA PROGETTATA PER ESSERE INSTALLATA IN UNA ATMOSFERA A RISCHIO DI ESPLOSIONE. Non conservare sostanze esplosive, quali contenitori sotto pressione con propellente infiammabile, in questo apparecchio.
- Prima dell'installazione verificare:
 - che i locali di installazione siano idonei alla preparazione di alimenti;
 - che gli impianti siano conformi alle normative vigenti nel Paese di utilizzo e a quanto riportato sulla targhetta matricola;
 - che sia già predisposto un interruttore magnetotermico differenziale ad alta sensibilità (30 mA) al quale collegare obbligatoriamente la macchina;
 - che sia già predisposto un punto di allacciamento alla rete idrica (se previsto) nelle vicinanze dell'apparecchiatura;
 - che sia predisposta una presa di corrente con collegamento a terra del tipo in uso nel paese di utilizzo nelle vicinanze dell'apparecchiatura;
 - la planarità della superficie di appoggio della macchina, soprattutto se montata su ruote.
- Durante l'installazione dell'apparecchiatura:
 - non è permesso il transito o la permanenza di persone non addette all'installazione nei pressi dell'area di lavoro;
 - utilizzare dispositivi di protezione personale (es. guanti, scarpe antinfortunistiche, ecc.);
 - operare rispettando le norme relative alla sicurezza sul lavoro (es. non avvicinarsi alle parti elettriche con mani bagnate oppure scalzi, ecc...).
- SI RACCOMANDA L'IMPIEGO DI RICAMBI ORIGINALI. Il costruttore declina ogni responsabilità per l'impiego di ricambi non originali.
- Il materiale d'imballaggio, in quanto potenzialmente pericoloso, deve essere tenuto fuori dalla portata di bambini o animali e correttamente smaltito secondo le norme locali.
- Il prodotto viene spedito dopo il superamento dei collaudi: visivo, elettrico e funzionale.

AVVERTENZE DI SICUREZZA PER L'UTILIZZO

- Un utilizzo ed una pulizia diversi da quelli indicati e previsti in questo libretto sono considerati impropri e possono provocare danni, lesioni o incidenti mortali, fanno decadere la garanzia e sollevano il costruttore da qualsiasi responsabilità.
- L'utilizzo è riservato solamente a personale idoneo e addestrato, sottoposto a corsi di formazione periodici.
- Non avvicinarsi alle parti elettriche con mani bagnate oppure scalzi.
- E' assolutamente vietato manomettere od asportare i dispositivi di sicurezza adottati (griglie di protezione, adesivi di pericolo, ecc...). Il costruttore declina ogni responsabilità se non vengono rispettate le istruzioni suddette.
- Non inserire cacciaviti od altro tra le protezioni (protezioni ventilatori, evaporatori, ecc.).
- Per una buona funzionalità del gruppo compressore ed evaporatore non ostruire mai le apposite prese d'aria.
- In caso di incendio non usare acqua, premunirsi di estintore a CO₂ (anidride carbonica) e raffreddare nel più breve tempo possibile la zona del vano motore.

AVVERTENZE DI SICUREZZA

IMPIEGO CORRETTO DELL'APPARECCHIATURA

- Questa apparecchiatura è considerata macchina agroalimentare (Regolamento CE n° 1935/2004), destinata al trattamento dei prodotti alimentari nelle cucine industriali e professionali. Non è idonea alla conservazione di prodotti farmaceutici, chimici o qualsiasi altro prodotto non alimentare.
- Allo scopo di ottenere le migliori prestazioni dell'apparecchiatura è necessario rispettare le seguenti indicazioni:
 - Non introdurre all'interno dell'apparecchiatura cibi caldi o liquidi scoperti, animali vivi, oggetti vari o prodotti corrosivi.
 - Confezionare o proteggere in altro modo gli alimenti soprattutto se contengono aromi o spezie.
 - Sistemare le derrate all'interno dell'apparecchiatura in modo da non limitare la circolazione dell'aria, evitando di disporre sulle griglie carte, cartoni, taglieri ecc., che possono ostacolare il passaggio dell'aria.
 - Evitare il più possibile frequenti e prolungate aperture porte.
 - Se la porta è stata aperta, attendere alcuni istanti prima di riaprirla.
 - Disporre gradualmente gli alimenti partendo dal basso verso l'alto; viceversa togliere gli alimenti partendo dall'alto verso il basso.
- Le apparecchiature frigorifere sono state realizzate e progettate con gli opportuni accorgimenti al fine di garantire la sicurezza e la salute dell'utilizzatore e non presentano spigoli pericolosi, superfici affilate o elementi sporgenti dagli ingombri. La loro stabilità è garantita anche a porte aperte, è vietato comunque appendersi alle porte.
- La non osservanza di queste norme può provocare danni e lesioni anche mortali e fa decadere la garanzia.

IN CASO DI MALFUNZIONAMENTO DELL'APPARECCHIATURA...

- Se l'apparecchiatura non funziona o si notano alterazioni funzionali o strutturali, disconnetterla dall'alimentazione elettrica e idrica e contattare un centro di assistenza autorizzato dal costruttore senza tentarla di ripararla da se. Si raccomanda l'impiego di ricambi originali. Il costruttore declina ogni responsabilità per l'impiego di ricambi non originali.
- Si consiglia, per assicurarsi che l'apparecchio si trovi in condizioni di utilizzo e sicurezza perfette, di sottoporlo almeno una volta all'anno a manutenzione e controllo da parte di un centro di assistenza autorizzato.

RISCHI COLLEGATI ALL'UTILIZZO DELL'APPARECCHIATURA

- **RISCHI DOVUTI AGLI SPOSTAMENTI SU RUOTE:** se l'apparecchiatura monta delle ruote, fare attenzione, durante gli spostamenti, a non spingere violentemente l'apparecchiatura per evitare che si ribalti e si danneggi, fare attenzione anche alle eventuali asperità della superficie di scorrimento. L'apparecchiatura dotata di ruote non può essere livellata, quindi fare attenzione che la superficie di appoggio sia perfettamente orizzontale e piana. Bloccare sempre le ruote con gli appositi fermi.
- **RISCHI DOVUTI AL RIBALTAMENTO:** L'armadio, una volta posizionato, deve essere bloccato con delle staffe in quanto il peso della porta tende a sbilanciarlo verso la parte frontale con rischi di ribaltamento. Sulla parte alta del fianco dell'armadio ci sono le preforature per il fissaggio delle staffe. La scelta del tipo di viti e tasselli utilizzati dipende dalla parete dove ci si ancora ed è responsabilità dell'installatore. Se l'armadio è posizionato su ruote non è possibile ancorarlo e quindi si raccomanda la massima attenzione nell'apertura della porta specialmente se l'apparecchiatura è vuota.
- **RISCHI DOVUTI AD ELEMENTI MOBILI:** l'unico elemento mobile presente è il ventilatore, ma non presenta alcun rischio in quanto è protetto da griglia di protezione fissata tramite viti.
- **RISCHI DOVUTI ALLE BASSE/ELEVATE TEMPERATURE:** in prossimità delle zone con pericolo di temperature basse/elevate, sono stati apposti degli adesivi indicanti "PERICOLO TEMPERATURA".
- **RISCHI DOVUTI ALL'ENERGIA ELETTRICA:** i rischi di natura elettrica sono stati risolti progettando gli impianti elettrici secondo la norma CEI EN 60335-1. Appositi adesivi indicanti "alta tensione" individuano le zone con pericoli di natura elettrica.
- Livelli di rumorosità inferiore ai 70 dB
- Prestare attenzione a non schiacciarsi le dita chiudendo la porta.
- Quando la porta è aperta, il cruscotto sporge rispetto all'ingombro della macchina; per questo motivo prestare attenzione a non sbattere la testa.
- La maniglia sporge dall'ingombro della macchina; prestare attenzione a possibili urti.

EN

SAFETY INSTRUCTIONS FOR INSTALLATION

- The manufacturer cannot be held liable for any device use neglecting the indications provided in this manual. Remember that installation or maintenance other than those indicated in the manual can cause damages, injuries or fatal accidents.
- Unauthorised actions, tampering or modifications that do not follow the information provided in this manual can cause damages, injuries or fatal accidents and null and void the warranty.
- Read this manual carefully before device installation and maintenance and keep it for any further future consultation by the various operators.
- Extraordinary installation and maintenance must be performed by skilled and authorised technicians, with good knowledge of the refrigerating and electrical plants, according to the legal provisions in force in the country of use and in compliance with the norms concerning the plants and the safety requirements at the workplace.
- Make sure the mains voltage and the frequency correspond to those specified in the specifications plate before connecting the device to the electrical mains.
- Disconnect the mains before any cleaning or maintenance (turn the main switch to OFF and remove the plug).
- THE MACHINE WAS NOT DESIGNED TO BE INSTALLED IN AN ATMOSPHERE WITH RISK OF EXPLOSION. Do not store explosive substances, such as pressurised flammable propellant containers, inside the appliance
- Before installation, please check:
 - that the areas in which the machine will be installed are suitable for food preparation;
 - that the plants comply with the legal provisions in force in the country of use and meet the specifications on the serial number plate;
 - that a circuit breaker with a high sensitivity (30 mA) to which the machine must be connected is installed;
 - that a point of connection to the water mains is near the device (if applicable);
 - that a socket with a ground connection of the country of use type is arranged near the device;
 - the planarity of the device support area, especially if it is assembled on wheels.
- During device installation:
 - transit or permanence near the work area by individuals not assigned to device installation is prohibited;
 - use the personal protection equipment (e.g. gloves, safety footwear, etc...);
 - work according to workplace safety regulations (e.g. do not near electrical parts with wet hands or barefoot, etc...).
- ORIGINAL SPARE PARTS ARE RECOMMENDED. The manufacturer may not be held liable for the use of non original spare parts.
- Packaging material, since potentially hazardous, must be kept out of reach of children or animals and correctly disposed according to the local norms.
- The device is shipped after passing inspections: visual, electric and functional.

SAFETY INSTRUCTIONS FOR USE

- Use and cleaning other than those indicated and foreseen in this booklet are considered improper and can cause damages, injuries or fatal accidents, null and void the warranty and hold the manufacturer harmless from any liability.
- Use is solely reserved to appropriate and trained personnel who attend periodic refresher courses.
- Keep away from electrical parts with wet hands or bare feet.
- Tampering with or removing adopted safety devices IS strictly prohibited (protection grates, hazard stickers, etc.). The manufacturer cannot be held liable if these instructions are not heeded.
- Do not insert screwdrivers or other objects between guards (fan guards, evaporator guards, etc.).
- For good compressor and evaporator unit operations, never obstruct the air vents.
- In the event of fire, do not use water. Install a CO₂ (carbon dioxide) extinguisher and cool the motor compartment as quickly as possible.

SAFETY INSTRUCTION

CORRECT EQUIPMENT USE

- This equipment is considered an agri-food machine (EC Regulation no. 1935/2004), intended to process food products in industrial and professional kitchens. It is not suited to store pharmaceutical, chemical or any other non-food product.
- The following instructions must be followed for best equipment performance:
 - Do not place hot food (except for chiller functions), uncovered liquids, live animals, various objects or corrosive products in the equipment.
 - Package or otherwise protect food especially if they contain aromas or spices.
 - Arrange foodstuffs inside the equipment to avoid limiting air circulation, avoiding placing paper, cardboard, cutting boards, etc- that can hinder air passage on the racks.
 - Avoid frequent and prolonged door opening as much as possible.
 - If the door was opened, wait a few seconds before re-opening it.
 - Gradually arrange food starting from the bottom up; vice versa, remove food starting from the top down.
- Refrigerator equipment was constructed and designed with suitable details to guarantee user health and safety and does not have hazardous corners, shape surfaces or protruding elements. There stability is also guaranteed with doors opened however, hanging on doors is prohibited.
- Failure to follow these instructions could cause damages and injuries, even fatal, and null and voids the warranty.

IN THE EVENT OF EQUIPMENT MALFUNCTIONS...

- If the equipment does not work or functional or structural alterations are noted, disconnect it from the power and water mains and contact a service centre authorised by the manufacturer without attempting to repair it on your own. Original spare parts are recommended. The manufacturer may not be held liable for the use of non original spare parts.
- To ensure that the device is in perfect use and safety conditions, we recommend you have it maintained and serviced by an authorised service centre at least once a year.

RISKS ASSOCIATED WITH EQUIPMENT USE

- RISKS DUE TO MOVEMENTS ON WHEELS: if the equipment is installed on wheels, be careful, during movements, not be violently push the equipment to prevent it from overturning and damaging, also be careful of any roughness on the sliding surface. Equipment with wheels cannot be levelled, thus make sure the support surface is perfectly horizontal and flat. Always lock the wheels with the specific stops.
- Once positioned, the cabinet must be secured with brackets, as the weight of the door may cause it to fall forward with risk of overturning (the holes for the fastening of the brackets are at the top of the cabinet). Screws and plugs must be selected by the installer depending on the characteristics of the wall. Cabinets on wheels cannot be secured. In this case, pay the utmost attention when opening the door, particularly if the cabinet is empty.
- RISKS DUE TO MOBILE ELEMENTS: the only mobile element is the fan but does not constitute any risk since it is protected by a protection grate secured with screws.
- RISKS DUE TO LOW/HIGH TEMPERATURES: stickers marked "TEMPERATURE HAZARD" were affixed near areas with low/high temperature risks.
- RISKS DUE TO ELECTRICITY: risks of electrical nature were resolved by designing electrical systems as per regulation CEI EN 60335-1. Specific stickers marked "high voltage" identify areas with electrical hazards.
- Noise levels lower than 70 dB
- Be careful not to get your fingers jammed when closing the door.
- When the door is open,, the dashboard protrudes from the machine's dimensions; for this reason, be careful not to hit your head.
- The handle protrudes from the machine's overall dimensions; pay attention to possible impacts.

FR

CONSIGNES DE SÉCURITÉ POUR L'INSTALLATION

- Le constructeur décline toute responsabilité pour toute opération effectuée sur l'appareil sans le respect des indications fournies dans ce manuel. Il faut savoir qu'une installation ou un entretien différents de ceux indiqués dans le manuel peuvent provoquer des dommages, des lésions ou accidents mortels.
- Des interventions, altérations ou modifications non expressément autorisées et qui ne respectent pas les indications du présent manuel peuvent provoquer des dommages, des lésions ou des accidents mortels et annulent la garantie.
- Avant l'installation et l'entretien de l'appareil, lire attentivement ce manuel et le conserver avec soin pour toute ultérieure consultation de la part des différents opérateurs.
- L'installation et l'entretien extraordinaire doivent être effectués par du personnel technique spécialisé et autorisé ayant une bonne connaissance des systèmes de réfrigération et électriques, selon les normes en vigueur dans le Pays d'utilisation et en respectant les normes relatives aux installations et à la sécurité sur le lieu de travail.
- Avant le branchement au réseau d'alimentation électrique, s'assurer que la tension et la fréquence de réseau correspondent à celles indiquées sur la plaque signalétique.
- Avant d'effectuer toute opérations de nettoyage ou d'entretien, débrancher l'appareil du réseau d'alimentation électrique (amener l'interrupteur général dans la position OFF et débrancher la fiche).
- LA MACHINE N'A PAS ÉTÉ CONÇUE POUR ÊTRE INSTALLÉE DANS UNE ATMOSPHÈRE À RISQUE D'EXPLOSION. Ne conservez pas de substances explosives, tels que conteneurs sous pression contenant un combustible inflammable, dans cet appareil.
- Avant l'installation, vérifier :
 - que les locaux l'installation soient appropriés pour la préparation d'aliments ;
 - que les installations soient conformes aux réglementations en vigueur dans le Pays d'utilisation et aux indications inscrites sur la plaque signalétique ;
 - qu'un interrupteur magnétothermique différentiel à haute sensibilité (30 mA) auquel devra obligatoirement être raccordée la machine soit déjà prédisposé ;
 - qu'un point de raccordement au réseau hydrique soit déjà prédisposé à proximité de l'appareil (si prévue) ;
 - qu'une prise de courant avec raccordement à la terre du même type utilisé dans le pays d'utilisation soit déjà prédisposée à proximité de l'appareil ;
 - que la surface d'appui de la machine soit plane, surtout si celle-ci est montée sur roues.
- Durant l'installation de l'appareil :
 - le passage ou la permanence de personnes non chargées de l'installation ne sont pas autorisés à proximité de la zone de travail ;
 - utiliser des dispositifs de protection personnelle (par ex. gants, chaussures de sécurité, etc.) ;
 - opérer en respectant les normes relatives à la sécurité sur le lieu de travail (par ex. ne pas s'approcher des parties électriques avec les mains mouillées ou bien en étant pieds nus, etc...).
- IL EST RECOMMANDÉ D'UTILISER DES PIÈCES DE RECHANGE ORIGINALES. Le constructeur décline toute responsabilité pour l'utilisation de pièces de rechange non originales.
- Le matériel d'emballage, comme potentiellement dangereux, doit être conservé hors de portée des enfants ou des animaux et correctement éliminé selon les normes locales.
- Le produit est expédié après avoir passé tous les contrôles : visuel, électrique et fonctionnel.

CONSIGNES DE SÉCURITÉ POUR L'INSTALLATION

- Une utilisation et un entretien différents de ceux indiqués et prévus dans ce manuel doivent être considérés impropres et peuvent provoquer des dommages, lésions ou accidents mortels, annulent la garantie et dégage le constructeur de toute responsabilité.
- L'utilisation est exclusivement réservée à du personnel spécialisé et formé, ayant suivi des cours de formation périodiques.
- Ne pas s'approcher des parties électriques avec les mains mouillées ou bien en étant pieds nus.
- IL EST strictement interdit d'altérer ou de retirer les dispositifs de sécurité adoptés (grilles de protection, adhésifs de danger, etc...). Le constructeur décline toute responsabilité si les instructions susmentionnées ne sont pas respectées.
- Ne pas insérer de tournevis ou autre outil entre les protections (protections des ventilateurs, évaporateurs, etc.).
- Pour un bon fonctionnement du groupe compresseur et évaporateur, ne jamais boucher les prises d'air.
- En cas d'incendie, ne pas utiliser d'eau, s'équiper d'un extincteur à CO₂ (anhydride carbonique) et refroidir la zone du compartiment moteur le plus rapidement possible.

CONSIGNES DE SÉCURITÉ

UTILISATION CORRECTE DE L'APPAREIL

- Cet appareil est considéré comme une machine agro-alimentaire (Règlement CE n° 1935/2004), destinée au traitement des produits alimentaires dans les cuisines industrielles et professionnelles. Elle n'est pas appropriée à la conservation des produits pharmaceutiques, chimiques ou autre produit non alimentaire.
- Afin d'obtenir les meilleures performances de l'appareil, il est nécessaire de respecter les indications suivantes :
 - Ne pas introduire d'aliments chauds (sauf pour les fonctions de refroidissement) ou de liquides découverts, animaux vivants, objets variés ou produits corrosifs à l'intérieur de l'appareil.
 - Emballer ou protéger correctement les aliments surtout s'ils contiennent des arômes ou des épices.
 - Placer les denrées à l'intérieur de l'appareil de façon à favoriser la circulation de l'air, en évitant de disposer sur les grilles du papier, cartons, planches à découper, etc., qui peuvent entraver le passage de l'air.
 - Éviter le plus possible les ouvertures fréquentes et prolongées des portes.
 - Si la porte a été ouverte, attendre quelques minutes avant de la rouvrir.
 - Disposer progressivement les aliments du bas vers le haut ; et vice-versa, retirer les aliments en partant du haut vers le bas.
- Les appareils frigorifiques ont été réalisés et conçus avec les précautions opportunes afin de garantir la sécurité et la santé de l'utilisateur et ne présentent pas d'angles dangereux, de surfaces tranchantes ou d'éléments saillants. Leur stabilité est également garantie avec les portes ouvertes, il est toutefois interdit de s'accrocher aux portes.
- Le non-respect de ces consignes peut provoquer des dommages et des lésions, même mortelles, et annuler la garantie.

EN CAS DE DYSFONCTIONNEMENT DE L'APPAREIL ...

- Si l'appareil ne fonctionne pas ou en cas d'altérations fonctionnelles ou structurelles, le débrancher de l'alimentation électrique et hydrique et contacter un centre d'assistance autorisé par le constructeur sans essayer de le réparer vous-même. Il est recommandé d'utiliser des pièces de rechange originales. Le constructeur décline toute responsabilité pour l'utilisation de pièces de rechange non originales.
- Pour assurer que l'appareil se trouve dans des conditions d'utilisation et de sécurité parfaites, il est conseillé de le soumettre au moins une fois par an à un entretien et un contrôle de la part d'un centre d'assistance autorisé.

RISQUES LIÉS À L'UTILISATION DE L'APPAREIL

- **RISQUES DUS AUX DÉPLACEMENTS SUR ROUES** : si l'appareil est monté sur roues, faire attention durant les déplacements à ne pas pousser l'appareil trop violemment afin d'éviter qu'il se renverse et s'abîme ; faire aussi attention aux éventuelles irrégularités de la surface de coulissement. L'appareil doté de roues ne peut être nivelé, faire donc attention que la surface d'appui soit parfaitement horizontale et plane. Bloquer toujours les roues avec les cales prévues à cet effet.
- Une fois positionnée, l'armoire doit être fixée avec des étriers car le poids de la porte a tendance à la déséquilibrer vers l'avant provoquant un risque de renversement (en haut sur le côté de l'armoire se trouvent les préperçages pour la fixation des étriers). Le choix du type de vis et de chevilles utilisées dépend du mur sur lequel l'armoire sera fixée et relève de la responsabilité de l'installateur. Si l'armoire est positionnée sur des roues, il n'est pas possible de l'ancrer. Par conséquent, il faut faire très attention lors de l'ouverture de la porte, surtout si elle est vide.
- **RISQUES DUS AUX ÉLÉMENTS MOBILES** : le seul élément mobile présent est le ventilateur, mais il ne présente aucun risque car il est protégé par une grille de protection fixée au moyen de vis.
- **RISQUES DUS AUX BASSES/HAUTES TEMPÉRATURES** : à proximité des zones où subsiste le danger de basses/hautes températures, des adhésifs indiquant " DANGER TEMPÉRATURE" ont été appliqués.
- **RISQUES DUS À L'ÉNERGIE ÉLECTRIQUE** : les risques de nature électrique ont été résolus en concevant les installations électriques selon la norme CEI EN 60335-1. Des adhésifs spécifiques indiquant "haute tension" identifient les zones avec dangers de nature électrique.
- Niveaux du bruit inférieurs à 70 dB
- Faites attention à ne pas se coincer les doigts en refermant la porte.
- Niveaux du bruit inférieurs à 70 dB
- Faites attention à ne pas se coincer les doigts en refermant la porte.
- Lorsque la porte est ouverte, le panneau de commandes dépasse par rapport à l'encombrement de la machine ; faites donc attention de ne pas vous cogner la tête.
- La poignée dépasse de l'encombrement de la machine ; faites attention aux chocs possibles.

DE

SICHERHEITSHINWEISE ZUR INSTALLATION

- Der Hersteller haftet nicht für Eingriffe am Gerät, bei denen die Angaben des vorliegenden Handbuches nicht beachtet werden. Die Installation oder die Wartung in Abweichung von den Angaben im Handbuch können zu Schäden, Verletzungen oder tödlichen Unfällen führen.
- Eingriffe oder Abänderungen, die nicht ausdrücklich genehmigt werden und die den Angaben im vorliegenden Handbuch nicht entsprechen, können zu Schäden, Verletzungen oder tödlichen Unfällen sowie zum Verfall des Gewährleistungsanspruches führen.
- Lesen Sie vor der Installation und Wartung des Geräts aufmerksam das vorliegende Handbuch und bewahren sie es auf, damit es von den verschiedenen Bediener in der Zukunft konsultiert werden kann.
- Die Installation sowie die außerordentliche Wartung müssen von autorisiertem technischen Fachpersonal durchgeführt werden, das über eine gute Kenntnis von Kühlanlagen und elektrischen Anlagen verfügt, unter Beachtung der geltenden Bestimmungen im Land der Benutzung sowie unter Einhaltung der Bestimmungen zu Anlagen und zur Arbeitssicherheit.
- Stellen Sie vor dem Anschluss an das Stromnetz sicher, dass die Spannung und die Frequenz den Angaben auf dem Typenschild entsprechen.
- Unterbrechen Sie vor der Durchführung aller Reinigungs- und Wartungsarbeiten die Stromversorgung (den Hauptschalter in die Position OFF bringen und den Netzstecker ziehen).
- DIE MASCHINE WURDE NICHT FÜR DIE INSTALLATION IN UMGEBUNGEN MIT EXPLOSIONSGEFAHR KONZIIPIERT. Keine explosiven Substanzen wie unter Druck stehende Behälter mit entzündlichem Treibmittel in diesem Gerät aufbewahren.
- Stellen Sie vor der Installation sicher:
 - dass die Installationsumgebung für die Verarbeitung von Lebensmitteln geeignet ist;
 - dass die Anlagen den geltenden Bestimmungen im Land der Benutzung sowie den Angaben auf dem Typenschild entsprechen.
 - dass ein thermomagnetischer Differentialschalter mit hoher Empfindlichkeit (30 mA) vorhanden ist, an den die Maschine angeschlossen werden muss;
 - dass in der Nähe des Gerätes ein Wasseranschluss vorhanden ist (falls vorgesehen);
 - dass in der Nähe des Gerätes eine Steckdose mit Erdung vom im Land der Benutzung verwendeten Typ vorhanden ist;
 - die Ebenheit der Aufstellfläche, vor allem bei Montage auf Rädern.
- Während der Installation Maschine:
 - ist der Durchgang oder der Aufenthalt von Unbefugten im Installationsbereich untersagt;
 - benutzen Sie persönliche Schutzausstattung (z. B. Handschuhe, Sicherheitsschuhe usw.);
 - arbeiten Sie unter Beachtung der Bestimmungen zur Arbeitssicherheit (z. B. nähern Sie sich spannungsführenden Bauteilen nicht nassen Händen oder barfuß an, usw.).
- WIR EMPFEHLEN DIE VERWENDUNG VON ORIGINALERSATZTEILEN. Der Hersteller haftet nicht, falls Ersatzteile von Drittanbietern verwendet werden.
- Das Verpackungsmaterial ist potenziell gefährlich und daher muss es von Kindern und Tieren ferngehalten und ordnungsgemäß entsorgt werden.
- Das Produkt wird ausgeliefert, nachdem es eine Sichtkontrolle, eine elektrische Überprüfung sowie einen Funktionstest überstanden hat.

SICHERHEITSHINWEISE ZUR BENUTZUNG

- Eine Benutzung und Reinigung, die von den Angaben im vorliegenden Handbuch abweichen, sind als Zweckentfremdung anzusehen und können zu Schäden, Verletzungen und tödlichen Unfällen führen; sie führen zum Verfall des Gewährleistungsanspruches und entbinden den Hersteller von jeglicher Haftung.
- Die Benutzung ist ausschließlich geeignetem und geschultem Personal vorbehalten, das sich periodisch weiterbilden muss.
- Nähern Sie sich den elektrischen Bauteilen nicht mit nassen Händen oder barfuß an.
- ES ist absolut untersagt, Eingriffe oder Abänderungen an den Sicherheitsvorrichtungen vorzunehmen (Schutzgitter, Gefahrenaufkleber usw.). Der Hersteller übernimmt keinerlei Haftung, falls die vorausgehenden Anweisungen nicht beachtet werden.
- Stecken Sie keine Schraubenzieher oder sonstige Gegenstände durch die Schutzvorrichtungen (Schutzvorrichtungen von Gebläsen, Verdampfern usw.).
- Verstopfen Sie für den ordnungsgemäßen Betrieb von Kompressor und Verdampfer nie die Lüftungsöffnungen.
- Verwenden Sie im Brandfall kein Wasser, verwenden Sie einen CO₂-Löscher und kühlen Sie so schnell wie den Bereich des Motorraums.

ORDNUNGSGEMÄSSE VERWENDUNG DES GERÄTS

- Dieses Gerät gilt als lebensmittelverarbeitende Maschine (EU-Verordnung Nr. 1935/2004) und ist für die Verarbeitung von Lebensmitteln in industriellen Großküchen bestimmt. Es ist nicht geeignet für die Konservierung von pharmazeutischen sowie chemischen Produkten oder sonstigen Non-Food-Produkten.
- Zur Erzielung der bestmöglichen Leistungen des Geräts müssen die folgenden Anweisungen beachtet werden:
 - Stellen Sie keine warmen Lebensmittel (mit Ausnahme der Schockfrost-Funktionen) oder nicht abgedeckte Flüssigkeiten, lebende Tiere oder korrosive Produkte in das Gerät.
 - Verpacken oder schützen Sie die Lebensmittel auf sonstige Weise, vor allem, falls sie Aromen oder Gewürze enthalten.
 - Lagern Sie die Vorräte so im Gerät, dass die Zirkulation der Luft nicht behindert wird, vermeiden Sie es, Papier, Kartons, Schneidebretter usw. auf die Gitter zu legen, die die Zirkulation der Luft behindern.
 - Vermeiden Sie so weit wie möglich das häufige und längere Öffnen der Türen.
 - Warten Sie nach dem Öffnen der Tür einige Momente, bevor Sie sie erneut öffnen.
 - Ordnen Sie die Lebensmittel nach und nach von unten nach oben an und entnehmen Sie sie von oben nach unten.
- Die Kühlgeräte wurden mit den entsprechenden Maßnahmen gefertigt und entwickelt, um die Sicherheit und die Gesundheit des Benutzer zu gewährleisten und sie weisen keine gefährlichen scharfen Kanten oder überstehenden Bauteile auf. Ihre Stabilität ist auch bei offenen Türen gewährleistet, es ist jedoch untersagt, sich an die Türen zu hängen.
- Die Nichtbeachtung dieser Vorschriften kann zu Schäden sowie auch tödlichen Verletzungen führen und führt zum Verfall des Gewährleistungsanspruches.

BEI FUNKTIONSTÖRUNGEN DES GERÄTS...

- Unterbrechen Sie die Stromversorgung und die Wasserzufuhr und wenden Sie sich an den Vertragskundendienst des Herstellers, falls das Gerät nicht funktioniert oder falls Sie funktionelle oder strukturelle Veränderungen feststellen; versuchen Sie nicht, selbst Reparaturen auszuführen. Wir empfehlen die Verwendung von Originalersatzteilen. Der Hersteller haftet nicht, falls Ersatzteile von Drittanbietern verwendet werden.
- Um sicherzustellen, dass sich das Gerät im perfektem Nutzungs- und Sicherheitszustand befindet, empfehlen wir, es zumindest einmal jährlich durch den Vertragskundendienst warten zu lassen.

RISIKEN IM ZUSAMMENHANG MIT DER BENUTZUNG DES GERÄTS

- RISIKEN DURCH DIE BEWEGUNG AUF RÄDERN: Achten Sie bei den Bewegungen darauf, das Gerät nicht zu schnell zu schieben, falls es auf Rädern montiert ist, um zu vermeiden, dass es umkippt und beschädigt wird; achten Sie auch eventuelle Unebenheiten der Gleitflächen. Das mit Rädern ausgestattete Gerät kann nicht nivelliert werden und daher muss sichergestellt werden, dass die Aufstellfläche vollkommen horizontal und eben ist. Blockieren Sie die Räder immer mit den entsprechenden Sperren.
- Der Schrank muss nach der Aufstellung mit den Bügeln fixiert werden, da das Gewicht der Tür dazu führt, dass sich das Gleichgewicht nach vorne verlagert und das Risiko des Umkippens besteht (oben an der Seitenwand des Schrankes sind Vorbohrungen für die Befestigung der Bügel vorhanden). Die Wahl des Typs der verwendeten Schrauben und Dübel ist abhängig von der Wand, an der die Verankerung vorgenommen wird, und sie liegt im Verantwortungsbereich des Installateurs. Falls der Schrank auf Rädern aufgestellt wird, ist keine Verankerung möglich und daher empfehlen wir beim Öffnen der Tür die maximale Vorsicht, insbesondere, wenn der Schrank leer ist.
- RISIKEN DURCH BEWEGLICHE ELEMENTE: Das einzige bewegliche Element ist das Gebläse, es weist jedoch kein Risiko auf, da es durch ein mit Schrauben befestigtes Schutzgitter geschützt ist.
- RISIKEN DURCH HOHE/NIEDRIGE TEMPERATUREN: In der Nähe der Gefahrenbereiche durch hohe/niedrige Temperaturen wurden Aufkleber mit den Hinweisen „GEFAHR TEMPERATUR“ angebracht.
- RISIKEN DURCH ELEKTRISCHE ENERGIE: Die elektrischen Risiken wurden durch elektrische Anlage gemäß den Bestimmungen der Norm CEI EN 60335-1 gelöst. Aufkleber mit dem Hinweis „HOCHSPANNUNG“ weisen eine die elektrischen Gefahrenbereiche hin.
- Geräuschpegel unter 70 dB
- Darauf achten, dass beim Schließen der Tür die Finger nicht gequetscht werden.
- Wenn die Tür offen ist, steht das Armaturenbrett über die Abmessungen der Maschine über; aus diesem Grund muss darauf geachtet werden, nicht mit dem Kopf anzustoßen.
- Der Griff steht über die Abmessungen der Maschine über; darauf achten, eine möglichen Anstoßen zu vermeiden.

ES

ADVERTENCIAS DE SEGURIDAD PARA LA INSTALACIÓN

- El fabricante declina cualquier responsabilidad por cualquier operación efectuada en el aparato que no tenga en cuenta las indicaciones presentes en este manual. Se recuerda que una instalación o un mantenimiento diferentes de los indicados en el libretto pueden provocar daños, lesiones o accidentes mortales.
- Las intervenciones, cambios o modificaciones no expresamente autorizados que no respeten las indicaciones de este manual pueden provocar daños, lesiones o accidentes mortales y anulan la garantía.
- Antes de la instalación y del mantenimiento del aparato, lea atentamente este libretto y consérvelo con cuidado para cualquier consulta que surja en el futuro por parte de los diferentes operadores.
- La instalación y el mantenimiento extraordinario deben ser realizados por personal técnico especializado y autorizado con un buen conocimiento de las instalaciones de refrigeración y eléctricas, según las normas en vigor en el país de utilización y respetando las normas relativas a las instalaciones y a la seguridad en el trabajo.
- Antes de la conexión a la red de alimentación eléctrica, asegúrese de que la tensión y la frecuencia de red correspondan con las indicaciones en la placa de características.
- Antes de efectuar cualquier operación de limpieza o de mantenimiento, desconecte el aparato de la red de alimentación eléctrica (ponga el interruptor general en posición OFF y saque el enchufe).
- **LA MÁQUINA NO HA SIDO DISEÑADA PARA SER INSTALADA EN UNA ATMÓSFERA CON RIESGO DE EXPLOSIÓN.** No almacene explosivos, tales como contenedores presurizados con propelente inflamable en este aparato.
- Antes de la instalación, compruebe:
 - que los locales de instalación sean adecuados para la preparación de alimentos;
 - que las instalaciones sean conformes con las normativas vigentes en el país de utilización y con cuanto indicado en la placa de la matrícula;
 - que ya se haya preparado un interruptor magnetotérmico diferencial de alta sensibilidad (30 mA) al cual es obligatorio conectar la máquina;
 - que ya se haya preparado un punto de conexión a la red de agua cerca del aparato (si procede);
 - que se haya preparado una toma de corriente con conexión a tierra del tipo utilizado en el país de utilización cerca del aparato;
 - que la superficie de apoyo de la máquina sea plana, sobre todo si está montada sobre ruedas.
- Durante la instalación del aparato:
 - no se permite el paso o la permanencia de personas ajenas a la instalación cerca del área de trabajo;
 - utilizar dispositivos de protección personal (por ejemplo, guantes, calzado de prevención de accidentes, etc.);
 - operar respetando las normas relativas a la seguridad en el trabajo (por ejemplo, no acercarse a partes eléctricas con las manos mojadas o descalzos, etc...).
- **SE RECOMIENDA UTILIZAR REPUESTOS ORIGINALES** El fabricante declina cualquier responsabilidad por el uso de repuestos no originales.
- El material de embalaje, dado que es potencialmente peligroso, debe guardarse fuera del alcance de los niños o animales y eliminarse correctamente respetando la normativa local.
- El producto se envía después de haber superado determinados ensayos: visual, eléctrico y funcional.

ADVERTENCIAS DE SEGURIDAD PARA LA UTILIZACIÓN

- Una utilización y una limpieza diferentes de cuanto indicado y previsto en este libretto deben considerarse impropias y pueden provocar daños, lesiones o accidentes mortales, anulan la garantía y eximen al fabricante de cualquier responsabilidad.
- La utilización se reserva solo a personal adecuado y formado, sometido a cursos de formación periódicos.
- No acercarse a las partes eléctricas con las manos mojadas ni descalzos.
- Se prohíbe tajantemente modificar o quitar los dispositivos de seguridad adoptados (rejillas de protección, adhesivos de peligro, etc...). El fabricante declina cualquier responsabilidad si no se respetan las instrucciones antes indicadas.
- No introducir destornilladores u otros elementos entre las protecciones (protecciones de los ventiladores, evaporadores, etc.).
- Para un buen funcionamiento del grupo compresor y evaporador no obstruir nunca las tomas de aire.

ADVERTENCIAS DE SEGURIDAD

- En caso de incendio no usar agua, utilizar un extintor de CO₂ (anhídrido carbónico) y enfriar en el tiempo más breve posible la zona del compartimento del motor.

EMPLEO CORRECTO DEL APARATO

- Este aparato se considera una máquina agroalimentaria (Reglamento CE nº 1935/2004), destinada al tratamiento de productos alimentarios en las cocinas industriales y profesionales. No es adecuado para la conservación de productos farmacéuticos, químicos o cualquier otro producto no alimentario.
- Para obtener las mejores prestaciones del aparato, es necesario respetar las siguientes indicaciones:
 - No introducir en el interior del aparato alimentos calientes (excepto en las funciones de abatimiento) o líquidos sin tapar, animales vivos, objetos varios o productos corrosivos.
 - Envasar y proteger de alguna manera los alimentos, sobre todo si contienen aromas o especies.
 - Disponer las comidas en el interior del aparato de manera que la circulación del aire no quede limitada, evitando poner encima de las rejillas papeles, cartones, tablas, etc que podrían obstaculizar el paso del aire.
 - Evitar tanto como sea posible aperturas frecuentes y prolongadas de las puertas.
 - Si la puerta se ha abierto, esperar unos segundos antes de volver a abrirla.
 - Guardar los alimentos gradualmente, comenzando desde abajo hacia arriba y al revés, sacar los alimentos comenzando desde arriba hacia abajo.
- Los aparatos frigoríficos han sido realizados y diseñados adoptando las medidas adecuadas para garantizar la seguridad y la salud del utilizador y no presentan esquinas peligrosas, superficies afiladas o elementos salientes respecto a la zona de trabajo. Su estabilidad está garantizada también con las puertas abiertas, en cualquier caso se prohíbe colgarse de las puertas.
- La falta de respeto de estas normas puede provocar daños y lesiones mortales y anulan la garantía.

EN CASO DE MAL FUNCIONAMIENTO DEL APARATO...

- Si el aparato no funciona o se notan alteraciones funcionales o estructurales, desconecte el aparato de la alimentación eléctrica y de agua y póngase en contacto con un centro de asistencia autorizado por el fabricante sin intentar repararlo usted mismo. Se recomienda utilizar repuestos originales. El fabricante declina cualquier responsabilidad por el uso de repuestos no originales.
- Para asegurarse de que el aparato está en condiciones de utilización y seguridad perfectas, se aconseja someterlo al menos una vez al año a mantenimiento y control por parte de un centro de asistencia autorizado.

RIESGOS RELACIONADOS CON LA UTILIZACIÓN DEL APARATO

- RIESGOS DEBIDOS A LOS DESPLAZAMIENTOS SOBRE RUEDAS: Si el aparato lleva montadas ruedas, preste atención, durante los desplazamientos, a no empujar violentamente el aparato para evitar que vuelque y se dañe, preste atención también a cualquier aspereza de la superficie de deslizamiento. El aparato dotado de ruedas no puede nivelarse, por lo tanto debe prestarse atención a que la superficie de apoyo sea perfectamente horizontal y plana. Bloquee siempre las ruedas con los relativos topes.
- El armario, una vez colocado, debe ser bloqueado con soportes, ya que el peso de la puerta tiende a desequilibrarlo hacia delante con el riesgo de que se vuelque (en la parte superior del lateral del armario hay pretaladros para la fijación de los soportes). La elección del tipo de tornillos y tacos utilizados depende de la pared donde se ancla y es responsabilidad del instalador. Si el armario se coloca sobre ruedas no es posible anclarlo, por lo que se recomienda tener mucho cuidado al abrir la puerta, especialmente si el equipo está vacío.
- RIESGOS DEBIDOS A ELEMENTOS MÓVILES: El único elemento móvil presente es el ventilador, pero no presenta ningún riesgo ya que está protegido por una rejilla de protección fijada con los tornillos.
- RIESGOS DEBIDOS A LAS BAJAS O ALTAS TEMPERATURAS: Cerca de las zonas con peligro de temperaturas altas o bajas, se han ubicado adhesivos que indican "PELIGRO TEMPERATURA".
- RIESGOS DEBIDOS A LA ENERGÍA ELÉCTRICA: Los riesgos de tipo eléctrico se han resuelto diseñando las instalaciones eléctricas según la norma CEI EN 60335-1. Los adhesivos con el mensaje "alta tensión" localizan las zonas con peligros de tipo eléctrico.
- Niveles de ruido inferiores a 70 dB
- Tenga cuidado de no pellizcarse los dedos cerrando la puerta.
- Cuando la puerta está abierta, el tablero de instrumentos sobresale con respecto al tamaño de la máquina; por esta razón, tenga cuidado de no golpearse la cabeza.
- El mango sobresale de la mayor parte de la máquina; preste atención a los posibles impactos.

RU

ПРАВИЛА БЕЗОПАСНОСТИ ПРИ УСТАНОВКЕ

- Производитель снимает с себя всякую ответственность за любые работы, выполненные на оборудовании без учета указаний данного руководства. Следует помнить, что работы по установке или техническому обслуживанию, выполняемые с нарушением указаний руководства, могут привести к получению ущерба, травм или несчастным случаям со смертельным исходом.
- Работы, выполняемые на оборудовании без прямого разрешения, которые не соответствуют указаниям данного руководства, могут причинить ущерб, стать причиной травм или несчастных случаев со смертельным исходом, а также приводят к утрате гарантии.
- Перед установкой и техническим обслуживанием оборудования внимательно прочитайте настоящее руководство. Бережно храните его для последующего изучения другими операторами.
- Установка и внеплановое техническое обслуживание должны выполняться авторизованным специализированным техническим персоналом, хорошо знакомым с электрическим и холодильным оборудованием, согласно стандартам, действующим в стране использования оборудования, и с соблюдением соответствующих норм, касающихся оборудования и безопасности на рабочем месте.
- Перед подключением к сети электропитания убедитесь, что напряжение и частота в сети соответствуют значениям, указанным на табличке с техническими характеристиками.
- Перед выполнением какой-либо операции по очистке или техобслуживанию отключите оборудование от электросети (установите главный выключатель в положение ВЫКЛ и выньте вилку из розетки).
- **ОБОРУДОВАНИЕ НЕ ПРЕДНАЗНАЧЕНО ДЛЯ УСТАНОВКИ ВО ВЗРЫВООПАСНЫХ ЗОНАХ.** Не храните в данном оборудовании взрывоопасные вещества, например, емкости под давлением с огнеопасным пропеллентом.
- Перед установкой убедитесь:
 - что помещение, в котором устанавливается оборудование, пригодно для приготовления пищевых продуктов;
 - что оборудование соответствует стандартам, действующим в стране использования, и характеристикам, указанным на табличке с данными;
 - что установлен высокочувствительный дифференциальный термоманитный выключатель (30 мА), к которому обязательно следует подключить оборудование;
 - что предусмотрена точка подключения к водопроводной сети вблизи оборудования (если предусматривается);
 - что вблизи оборудования предусмотрена электрическая розетка с заземлением, тип которой соответствует типу, используемому в стране установки;
 - в ровности опорной поверхности, особенно, если оборудование установлено на колеса.
- Во время установки оборудования:
 - запрещено перемещение или нахождение лиц, не участвующих в установке, в рабочей зоне;
 - используйте средства индивидуальной защиты (напр., перчатки, защитную обувь и т.д.);
 - выполняйте работы в соответствии с требованиями в области безопасности на рабочем месте (напр., не приближайтесь к электрическим узлам с мокрыми руками или босиком).
- **РЕКОМЕНДУЕТСЯ ИСПОЛЬЗОВАТЬ ОРИГИНАЛЬНЫЕ ЗАПЧАСТИ.** Производитель снимает с себя всякую ответственность при использовании неоригинальных запчастей.
- Упаковочный материал следует держать вдали от детей или животных, поскольку он представляет собой потенциальную опасность, и утилизировать его согласно местному законодательству.
- Оборудование поставляется после прохождения приемочных испытаний: визуального, функционального и электрических узлов.

ПРАВИЛА БЕЗОПАСНОСТИ ПРИ ЭКСПЛУАТАЦИИ

- Способы использования и очистки, отличные от указанных в данном руководстве, считаются неправильными и могут стать причиной нанесения ущерба, ранений или несчастных случаев со смертельным исходом. Кроме того, они приводят к утрате гарантии и освобождают производителя от какой-либо ответственности.
- Использование оборудования разрешено только обученному персоналу, посетившему периодические образовательные курсы.
- Не приближайтесь к электрическим узлам с мокрыми руками или босиком.
- Категорически запрещено разбирать или снимать имеющиеся средства обеспечения безопасности (защитные решетки, предупреждающие наклейки и т.д.). Производитель снимает с себя всякую ответственность при несоблюдении приведенных выше указаний.
- Не вставляйте отвертки или другие предметы между защитными ограждениями (защита вентиляторов, испарителей и др.).

УКАЗАНИЯ ПО БЕЗОПАСНОСТИ

- Для обеспечения нормальной работы компрессорного узла и испарителя не загромождайте воздухозаборные отверстия.
- При возгорании не используйте воду, а воспользуйтесь огнетушителем с CO₂ (углекислый газ) и охладите как можно быстрее зону отсека двигателя.

ПРАВИЛЬНОЕ ИСПОЛЬЗОВАНИЕ ОБОРУДОВАНИЯ

- Данное оборудование - это машина для агропищевого сектора (регламент СЕ № 1935/2004), предназначенная для обработки пищевых продуктов на промышленных и профессиональных предприятиях. Она не предназначена для хранения фармацевтической, химической или любой другой непищевой продукции.
- Для обеспечения наилучших эксплуатационных качеств оборудования необходимо соблюдать следующие правила:
 - не помещайте в устройство горячие блюда (исключение: шоковое охлаждение) или жидкости в открытых сосудах, живых животных, различные предметы или вещества, вызывающие коррозию.
 - упаковывайте или защищайте иным способом продукты питания, особенно, если они содержат пряности или специи.
 - Помещайте блюда в устройстве таким образом, чтобы не ограничивать циркуляцию воздуха. Не кладите на решетки бумагу, картон, разделочные доски и т.д., которые могут препятствовать прохождению воздуха.
 - Избегайте частого и длительного открытия дверей.
 - Если дверь была открыта, подождите некоторое время перед повторным открытием.
 - Размещайте продукты питания снизу вверх. И наоборот, вынимайте их сверху вниз.
- Холодильное оборудование спроектировано таким образом, чтобы обеспечить безопасность пользователя, поэтому на нем отсутствуют опасные выступы, острые края или части, выступающие за габаритные размеры. Его устойчивость обеспечивается даже при открытых дверях. В любом случае, запрещено прилагать к ним вертикальную нагрузку.
- Несоблюдение данных требований может привести к получению ущерба и травмам, в том числе со смертельным исходом, и влечет за собой утрату гарантии.

В СЛУЧАЕ НЕИСПРАВНОСТИ ОБОРУДОВАНИЯ...

- Если оборудование не работает или в нем обнаружены изменения функционального или конструкционного характера, отседините его от сети электропитания и водопроводной сети и обратитесь в сервисный центр, авторизованный производителем, не пытайтесь выполнить ремонт самостоятельно. Рекомендуется использовать оригинальные запчасти. Производитель снимает с себя всякую ответственность при использовании неоригинальных запчастей.
- Для обеспечения идеальных условий эксплуатации и безопасности рекомендуется минимум один раз в год выполнять техобслуживание и проверку оборудования сотрудниками авторизованного сервисного центра.

РИСКИ, СВЯЗАННЫЕ С ИСПОЛЬЗОВАНИЕМ ОБОРУДОВАНИЯ

- **РИСКИ, СВЯЗАННЫЕ С ПЕРЕМЕЩЕНИЕМ НА КОЛЕСАХ:** если оборудование установлено на колеса, при его перемещении не допускайте сильных толчков во избежание переворачивания или повреждения; также обращайте внимание на неровности на поверхности перемещения. Оборудование, оснащенное колесами, не может быть выровнено, поэтому убедитесь, что опорная поверхность ровная и горизонтальная. Обязательно заблокируйте колеса соответствующими стопорами.
- После позиционирования шкаф должен блокироваться скобами, т. к. масса двери вызывает его разбалансировку к передней части с опасностью опрокидывания (в верхней части шкафа на боковине имеются отверстия для крепления скоб). Выбор типа используемых винтов и дюбелей зависит от стены, к которой выполняется крепление, и осуществляется под ответственность монтажника. Если шкаф установлен на колеса, закрепить его невозможно, поэтому рекомендуется быть предельно внимательными при открытии двери, особенно если оборудование пустое.
- **РИСКИ, СВЯЗАННЫЕ С ПОДВИЖНЫМИ ДЕТАЛЯМИ:** единственным подвижным элементом является вентилятор, однако он не представляет какого-либо риска, поскольку защищен решеткой, закрепленной винтами.
- **РИСКИ, СВЯЗАННЫЕ С НИЗКИМИ/ВЫСОКИМИ ТЕМПЕРАТУРАМИ:** вблизи опасных зон с низкой/высокой температурой имеются наклейки с надписью «ОПАСНАЯ ТЕМПЕРАТУРА».
- **РИСКИ, СВЯЗАННЫЕ С ЭЛЕКТРОЭНЕРГИЕЙ:** риски электрического характера устранены, поскольку электрическое оборудование спроектировано согласно требованиям стандартов СЕI EN 60335-1. Соответствующие наклейки с надписью «Высокое напряжение» обозначают зоны опасности электрического характера.
- Уровни шума ниже 70 дБ
- Следите за тем, чтобы не защемить пальцы при закрытии двери.
- При открытой двери приборная панель выступает за габариты оборудования; будьте внимательны, чтобы не удариться головой.
- Ручка выступает за габариты оборудования; будьте внимательны, чтобы не удариться.

1 4

IT

Il trasporto e la movimentazione dell'apparecchiatura devono esclusivamente avvenire mantenendo la posizione verticale, rispettando le indicazioni poste sull'imballo (questa precauzione è necessaria per evitare l'immissione in circolo dell'olio contenuto nel compressore che comporterebbe la rottura delle valvole e problemi di avviamento del motore elettrico). Dopo il disimballo, durante gli spostamenti non spingere o trascinare l'apparecchiatura per evitare che si ribalti o creare danni ad alcune parti dello stesso (ad esempio i piedini). non inclinare mai l'apparecchiatura dal lato porta.

EN

Device transport and handling must be done exclusively as follows keep the packaging in the vertical position, as per the indications printed on it (this precaution is necessary to prevent the oil contained in the compressor from circulating which could break the valves and cause problems while starting the motor). After unpacking, when moving the device do not push it or pull it in order to avoid the risk of overturning or damaging some parts (for example the feet). never tilt the device from the door side.

FR

Le transport et le déplacement de l'appareil doivent être exclusivement effectués en maintenant la position verticale, en respectant les indications inscrites sur l'emballage (cette précaution est nécessaire pour éviter la mise en circulation de l'huile contenue dans le compresseur qui provoquerait la rupture des vannes et des problèmes de démarrage du moteur électrique); APRÈS LE Déballage, durant les déplacements, ne pas pousser ou traîner l'appareil afin d'éviter qu'il se renverse ou que cela puisse endommager certaines parties (par exemple, les pieds). ne jamais incliner l'appareil du côté de la porte.

DE

Der Transport und die Bewegung des müssen ausschließlich erfolgen in vertikaler Position, unter Beachtung der Angaben auf der verpackung (diese vorsichtsmaßnahme ist erforderlich, um zu vermeiden, dass das im kompressor enthaltene öl zirkuliert, was zum bruch der ventile sowie zu problemen beim starten des elektromotors führen könnte). Ziehen oder schieben sie das gerät nach dem auspacken nicht, um zu vermeiden, dass es umkippt oder (zum beispiel an den füßen) beschädigt wird. kippen sie das gerät nie zur seite mit der tür.

ES

El transporte y el desplazamiento del aparato deben realizarse exclusivamente manteniendo la posición vertical, respetando las indicaciones del embalaje (esta precaución es necesaria para evitar introducir en circulación el aceite contenido en el compresor que comportaría la rotura de las válvulas y problema de arranque del motor eléctrico). Después del desembalaje, durante los desplazamientos no empuje ni arrastre el aparato para evitar que vuelque o se produzcan daños en algunas partes de éste (por ejemplo, en las patas). no incline nunca el aparato por el lado de la puerta.

RU

Транспортировка и перемещение оборудования должны осуществляться сохраняя вертикальное положение оборудования, соблюдая указания на упаковке (данная предосторожность необходима во избежание разлива масла, содержащегося в компрессоре, что может привести к поломке клапанов и возникновению проблем при пуске электродвигателя). После снятия упаковки, во время перемещения не толкайте и не тяните устройство во избежание его прокидывания или поломки некоторых деталей (напр., ножек). никогда не наклоняйте устройства со стороны двери.

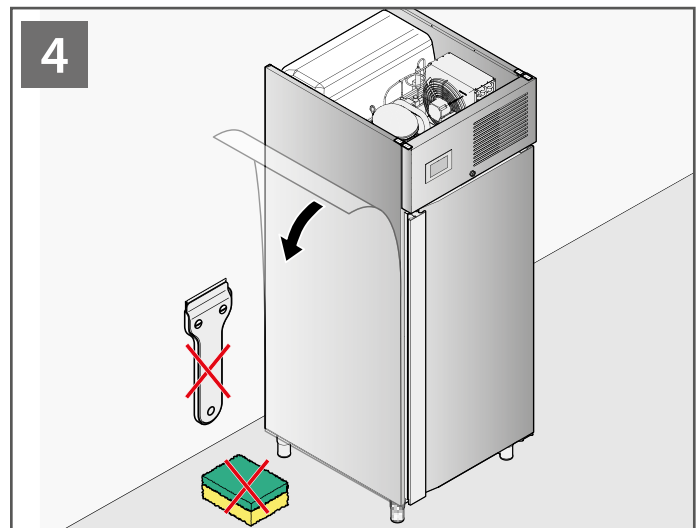
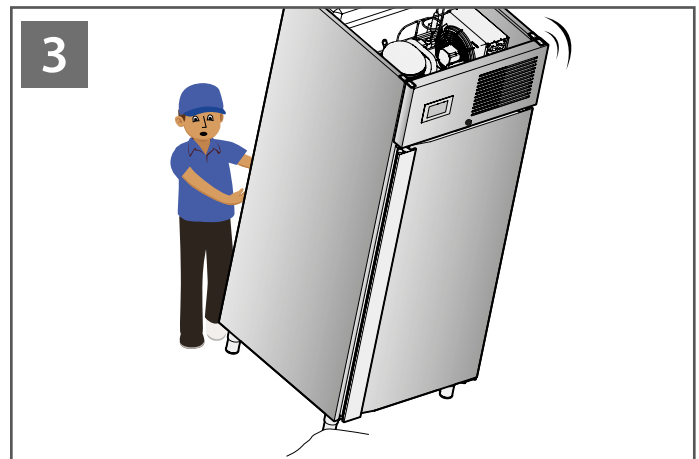
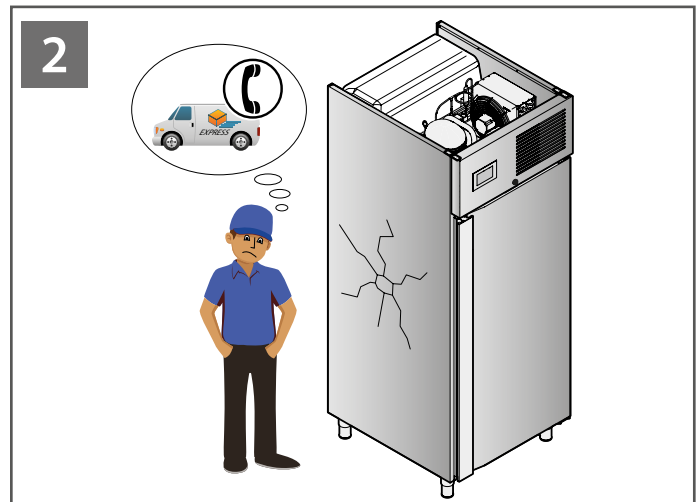

5 **7**

IT

Devono essere obbligatoriamente presenti:

- **A:** un interruttore magnetotermico differenziale ad alta sensibilità (30 mA);
- **B:** un punto di allacciamento alla rete elettrica adeguatamente dimensionato;
- **C:** un punto di allacciamento alla rete idrica (per i modelli che la prevedono);
- **D:** un punto di scarico (facoltativo).

Le apparecchiature devono essere posizionate esclusivamente a terra, su pavimenti:

- non sensibili al calore o infiammabili;
- perfettamente a livello;
- con superficie regolare e priva di asperità;
- con portata adeguata a sostenere l'apparecchiatura a pieno carico.

Mantenere intorno all'apparecchiatura le distanze di rispetto indicate in figura: questo faciliterà gli allacciamenti e la manutenzione.

EN

There must be:

- **A:** a circuit breaker with high sensitivity (30 mA);
- **B:** a suitably dimensioned power supply connection point;
- **C:** a point of connection to the water mains (if applicable);
- **D:** a point of discharge (optional).

The machines must be positioned on the ground only, on floors:

- that are not sensitive to heat or flammables;
- perfectly levelled;
- with a regular surface and free of roughness;
- that can support the device at full load.

Keep the illustrated minimum clearances around the device: this will facilitate connections to utilities and maintenance.

FR

Doivent être obligatoirement présents :

- **A:** un interrupteur magnéto-thermique différentiel à haute sensibilité (30 mA);
- **B:** un point de raccordement au réseau électrique adéquatement dimensionné ;
- **C:** un point de raccordement au réseau hydrique (si prévue)
- **D:** un point d'évacuation (facultatif).

Les appareils doivent être positionnés exclusivement à terre, sur des sols :

- insensibles à la chaleur ou aux inflammables
- parfaitement nivelés ;
- avec une surface régulière et sans anfractuosités ;
- avec une capacité de charge adéquate pour soutenir l'appareil à pleine charge.

Maintenir tout autour de l'appareil les distances de sécurité indiquées sur la figure : cela facilitera les branchements et l'entretien.

DE

Obligatorisch müssen vorhanden sein:

- **A:** ein thermomagnetischer Differentialschalter mit hoher Empfindlichkeit (30 mA);

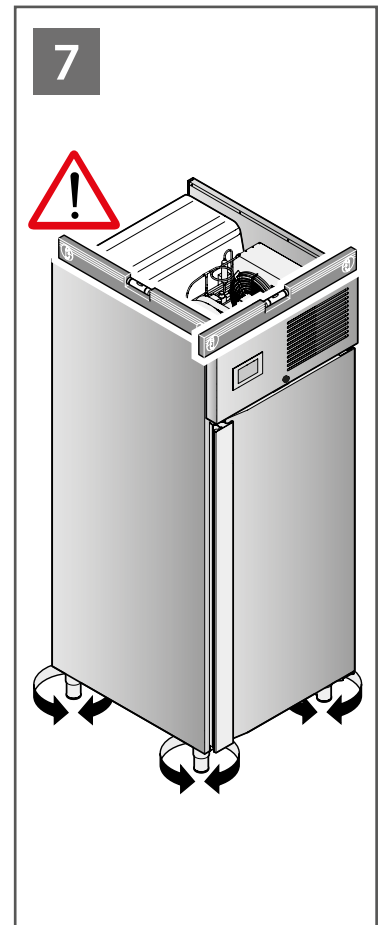
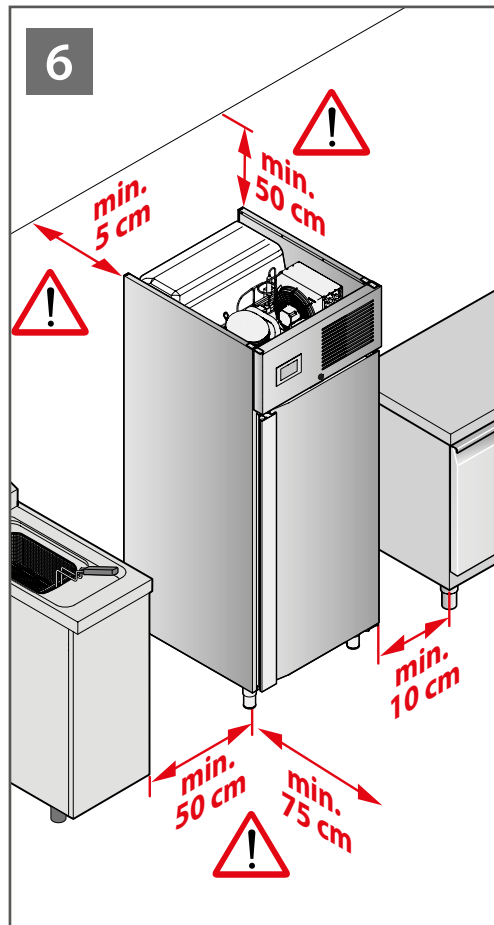
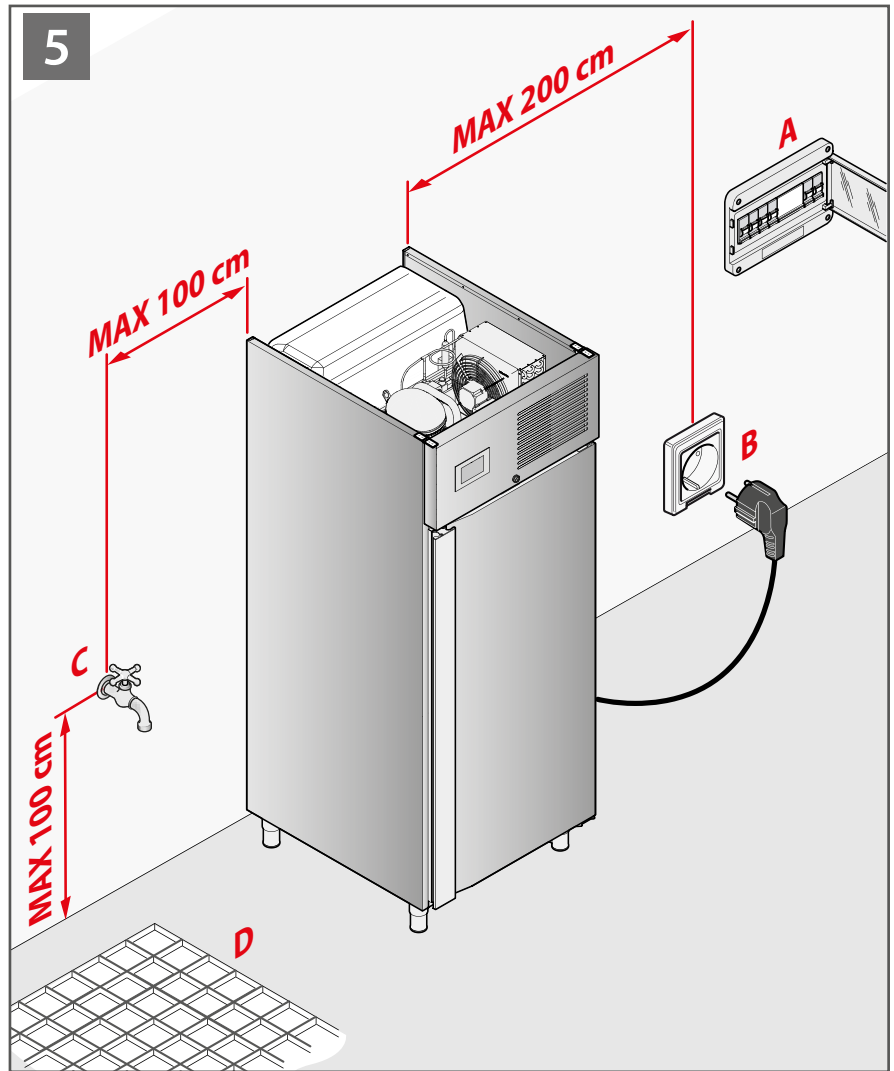

INSTALLAZIONE - INSTALLATION - INSTALACIÓN - УСТАНОВКА

- **B**: ein korrekt dimensionierter Anschlusspunkt an das Stromnetz;
- **C**: ein Anschlusspunkt an die Wasserleitung (falls vorgesehen);
- **D**: ein Auslasspunkt (fakultativ).

Die Geräte müssen auf dem Boden aufgestellt werden, auf einem Bodenbelag:

- der wärmebeständig und nicht entzündlich ist;
 - der vollkommen eben ist;
 - dessen Oberfläche keine Unregelmäßigkeiten aufweist;
 - mit einer Tragkraft, die dem Gewicht des Geräts angemessen ist.
- Halten Sie um das Gerät herum die auf der Abbildung angegebenen Abstände ein: Dadurch werden die Anschluss- und Wartungsarbeiten vereinfacht.

ES

Es obligatorio que estén presentes:

- **A**: un interruptor magnetotérmico diferencial de alta sensibilidad (30 mA);
- **B**: un punto de conexión a la red eléctrica adecuadamente dimensionado;
- **C**: un punto de conexión a la red de agua (si procede);
- **D**: un punto de desagüe (opcional).

Los aparatos deben colocarse exclusivamente en el suelo, sobre pavimentos:

8

IT

L'armadio, una volta posizionato, deve essere bloccato con delle staffe in quanto il peso della porta tende a sbilanciarlo verso la parte frontale con rischi di ribaltamento. Sulla parte alta del fianco dell'armadio ci sono le preforature per il fissaggio delle staffe. La scelta del tipo di viti e tasselli utilizzati dipende dalla parete dove ci si ancora ed è responsabilità dell'installatore. Se l'armadio è posizionato su ruote non è possibile ancorarlo e quindi si raccomanda la massima attenzione nell'apertura della porta specialmente se l'apparecchiatura è vuota.

EN

Once positioned, the cabinet must be secured with brackets, as the weight of the door may cause it to fall forward with risk of overturning (the holes for the fastening of the brackets are at the top of the cabinet). Screws and plugs must be selected by the installer depending on the characteristics of the wall. Cabinets on wheels cannot be secured. In this case, pay the utmost attention when opening the door, particularly if the cabinet is empty.

FR

Une fois positionnée, l'armoire doit être fixée avec des étriers car le poids de la porte a tendance à la déséquilibrer vers l'avant provoquant un risque de renversement (en haut sur le côté de l'armoire se trouvent les préperçages pour la fixation des étriers). Le choix du type de vis et de chevilles utilisés dépend du mur sur lequel l'armoire sera fixée et relève de la responsabilité de l'installateur. Si l'armoire est positionnée sur des roues, il n'est pas possible de l'ancrer. Par conséquent, il faut faire très attention lors de l'ouverture de la porte, surtout si elle est vide.

DE

Der Schrank muss nach der Aufstellung mit den Bügeln fixiert werden, da das Gewicht der Tür dazu führt, dass sich das Gleichgewicht nach vorne verlagert und das Risiko des Umkippens besteht (oben an der Seitenwand des Schrankes sind Vorbohrungen für die Befestigung der Bügel vorhanden). Die Wahl des Typs der verwendeten Schrauben und Dübel ist abhängig von der Wand, an der die Verankerung vorgenommen wird, und sie liegt im Verantwortungsbereich des Installateurs. Falls der Schrank auf Rädern aufgestellt wird, ist keine Verankerung möglich und daher empfehlen wir beim Öffnen der Tür die maximale Vorsicht, insbesondere, wenn der Schrank leer ist.

- no sensibles al calor o inflamables;
- perfectamente nivelados;
- con superficie regular y sin asperezas;
- con una capacidad adecuada para soportar el aparato con plena carga.

Mantenga alrededor del aparato las distancias de respeto indicadas en la figura: esto facilitará las conexiones y el mantenimiento.

RU

В обязательном порядке должно иметься следующее:

- **A**: высокочувствительный (30 мА) дифференциальный термомангнитный выключатель;
- **B**: точка подключения к электросети соответствующей мощности;
- **C**: точка подключения к гидравлической сети (если предусматривается);
- **D**: точка слива (опционально).

Оборудование следует размещать только на полу:

- нечувствительному к высоким температурам и негорючему;
 - идеально горизонтальном;
 - сплошном и без неровностей;
 - способном выдерживать оборудование с полной нагрузкой.
- Соблюдайте вокруг устройства расстояние, указанное на рисунке, Это облегчит подключение и техническое обслуживание.

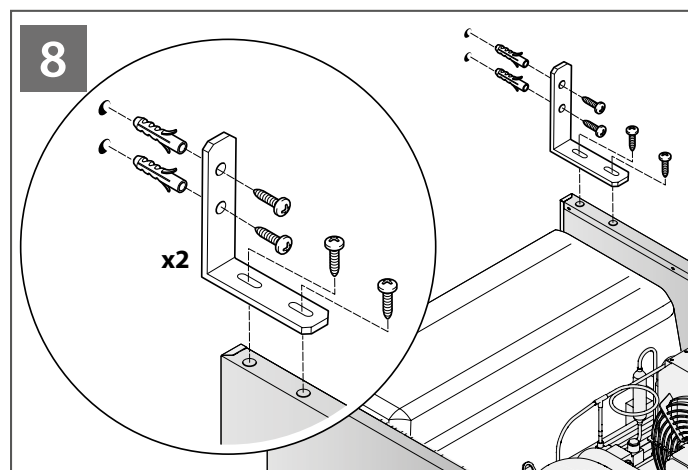

ES

El armario, una vez colocado, debe ser bloqueado con soportes, ya que el peso de la puerta tiende a desequilibrarlo hacia delante con el riesgo de que se vuelque (en la parte superior del lateral del armario hay pre-taladros para la fijación de los soportes). La elección del tipo de tornillos y tacos utilizados depende de la pared donde se ancla y es responsabilidad del instalador. Si el armario se coloca sobre ruedas no es posible anclarlo, por lo que se recomienda tener mucho cuidado al abrir la puerta, especialmente si el equipo está vacío.

RU

После позиционирования шкаф должен блокироваться скобами, т. к. масса двери вызывает его разбалансировку к передней части с опасностью опрокидывания (в верхней части шкафа на боковине имеются отверстия для крепления скоб). Выбор типа используемых винтов и дюбелей зависит от стены, к которой выполняется крепление, и осуществляется под ответственность монтажника. Если шкаф установлен на колеса, закрепить его невозможно, поэтому рекомендуется быть предельно внимательными при открытии двери, особенно если оборудование пустое. РИСКИ, СВЯЗАННЫЕ С ПОДВИЖНЫМИ ДЕТАЛЯМИ: единственным подвижным элементом является вентилятор, однако он не представляет какого-либо риска, поскольку защищен решеткой, закрепленной винтами.

9

IT

IL COLLEGAMENTO ALLA RETE D'ALIMENTAZIONE ELETTRICA E GLI IMPIANTI DI ALLACCIAMENTO DEVONO RISPONDERE ALLE NORMATIVE VIGENTI NEL PAESE DI INSTALLAZIONE DELL'APPARECCHIATURA E DEVONO ESSERE ESEGUITI DA PERSONALE QUALIFICATO ED AUTORIZZATO DAL COSTRUTTORE. Se il cavo di alimentazione è danneggiato, esso deve essere sostituito dal Costruttore o dal suo servizio di assistenza tecnica o comunque da una persona con qualifica simile, in modo da prevenire ogni rischio. Prima del collegamento alla rete di alimentazione elettrica:

- leggere le avvertenze di sicurezza riportate nelle prime pagine di questo manuale;

- assicurarsi che la tensione e la frequenza di rete corrispondano a quelle riportate nella targhetta matricola dell'apparecchiatura. E' ammessa una variazione +/-10% della tensione nominale. E' OBBLIGATORIO COLLEGARE L'APPARECCHIATURA AD UNA

EFFICIENTE PRESA DI TERRA .

E' OBBLIGATORIO INCLUDERE L'APPARECCHIATURA IN UN SISTEMA EQUIPOTENZIALE SECONDO QUANTO RIPORTATO NELLA NORMATIVA IN VIGORE (CONDUTTORE DI COLORE GIALLO VERDE CON SEZIONE MASSIMA DI 10 MMQ - NORMA CEI EN 60335-2-42:2003-09). QUESTO COLLEGAMENTO DEVE ESSERE EFFETTUATO TRA APPARECCHIATURE DIVERSE CON IL MORSETTO CONTRASSEGNA TO DAL SIMBOLO EQUIPOTENZIALE .

Al fine di salvaguardare l'apparecchiatura da eventuali sovraccarichi o cortocircuiti, il collegamento alla linea elettrica va fatto tramite un interruttore magnetotermico differenziale ad alta sensibilità (30 mA) a ripristino manuale, di adeguata potenza che consenta una disconnessione completa nelle condizioni della categoria di sovratensione III. Per il dimensionamento del dispositivo di protezione, va tenuto conto di:

$I_{max} = 2,3 I_n$ (corrente nominale)

I_{cc} (corrente di corto circuito) = 4500A
con alimentazione 230V/1~/50Hz

I_{cc} (corrente di corto circuito) = 6000A
con alimentazione 400V/3~/50Hz.

Le apparecchiature (monofase 230V/1~/50Hz) escono dalla fabbrica con il cavo di alimentazione e una spina Shuko già installati sulla morsettiera: non è consentito fare nessun altro tipo di connessione elettrica e nessuna modifica dimensionale del cavo se non il suo allungamento, sostituendolo con uno avente identiche caratteristiche dell'originale assemblato (tipo gomma, sezione, etc.).

EN

CONNECTIONS TO THE MAINS AND CONNECTION PLANTS MUST COMPLY WITH THE LEGAL PROVISIONS IN FORCE IN THE COUNTRY OF INSTALLATION AND MUST BE PERFORMED BY QUALIFIED PERSONNEL AUTHORISED BY THE MANUFACTURER. In order to avoid any risks, damaged power supply cables must be replaced by the Manufacturer, by an approved technical support centre, or in any case by an individual with similar qualifications. Before connecting the device to the mains:

- read the safety instructions provided at the beginning of this manual;

- make sure the mains voltage and frequency correspond to those indicated in the device serial number plate. A rated voltage variation of +/-10% is accepted.

THE DEVICE MUST BE CONNECTED TO AN EFFICIENT GROUND SOCKET . THE DEVICE MUST INCLUDE AN EQUIPOTENTIAL

9

Cloud connection

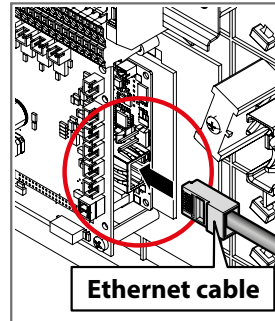

Ethernet cable

230V/1~/50Hz

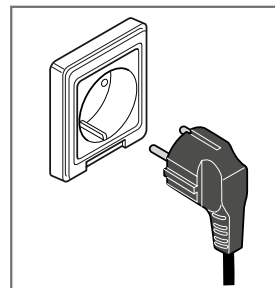

SYSTEM COMPLIANT TO THE LEGAL PROVISIONS IN FORCE (YELLOW GREEN CONDUCTOR WITH A MAXIMUM SECTION OF 10 MMQ - CEI EN 60335-2-42:2003-09 NORM). THIS CONNECTION MUST BE MADE BETWEEN THE VARIOUS DEVICES WITH THE TERMINAL MARKED WITH THE EQUIPOTENTIAL SYMBOL .

For mains connections, use a circuit breaker with manual reset high sensitivity (30 mA), with adequate power that permits complete cut-off in over voltage category III conditions, in order to protect the device against over voltages or short circuits.

Consider the following for protection device dimensioning:

$I_{max} = 2,3 I_n$ (rated current)

I_{cc} (short circuit current) = 4500A
with a power source of 230V/1~/50Hz

I_{cc} (short circuit current) = 6000A
with a power source of 400V/3~/50Hz



The machines (single-phase 230V/1~/50Hz) are supplied with a power cable and a Shuko plug installed on the terminal board: any other type of electric connection or any cable dimension modifications are prohibited. The cable can be extended by replacing it with one that has the same specifications as the original (rubber type, section, etc.).

FR

LE RACCORDEMENT AU RÉSEAU D'ALIMENTATION ÉLECTRIQUE ET LES INSTALLATIONS DE RACCORDEMENT DOIVENT RÉPONDRE AUX NORMES EN VIGUEUR DANS LE PAYS D'INSTALLATION DE L'APPAREIL ET DOIVENT ÊTRE RÉALISÉS PAR DU PERSONNEL QUALIFIÉ ET AUTORISÉ PAR LE CONSTRUCTEUR. Si le câble d'alimentation est endommagé, il doit être remplacé par le fabricant, son service d'assistance technique ou par une personne ayant une qualification similaire, de façon à éviter tout risque.

Avant le branchement au réseau d'alimentation électrique :

- lire les consignes de sécurité indiquées dans les premières pages de ce manuel :
- s'assurer que la tension et la fréquence de réseau correspondent à celles indiquées sur la plaque signalétique de l'appareil. Une variation de +/-10% de la tension nominale est autorisée.

IL EST OBLIGATOIRE DE RACCORDER L'APPAREIL À UNE PRISE DE TERRE EFFICACE . IL EST OBLIGATOIRE D'INCLURE L'APPAREIL DANS UN SYSTÈME ÉQUIPOTENTIEL SELON LES PRESCRIPTIONS DE LA NORME EN VIGUEUR (CONDUCTEUR DE COULEUR JAUNE VERT AVEC SECTION MAXIMALE DE 10 MM² - NORME CEI EN 60335-2-42:2003-09). CE RACCORDEMENT DOIT ÊTRE EFFECTUÉ ENTRE DIFFÉRENTS APPAREILS AVEC LA BORNE INDICUÉE PAR LE SYMBOLE ÉQUIPOTENTIEL .

Afin de protéger l'appareil contre des éventuelles surcharges ou courts-circuits, le branchement à la ligne électrique doit être effectué en utilisant un interrupteur magnétothermique différentiel à haute sensibilité (30 mA) à réarmement manuel, de puissance appropriée qui permette une déconnexion complète dans les conditions de la catégorie de surtension III. Pour le dimensionnement du dispositif de protection, il faut tenir compte de :

$$I_{\max} = 2,3 I_n \text{ (courant nominal)}$$

$$I_{cc} \text{ (courant de court-circuit) = 4500A}$$

avec alimentation 230V/1~/50Hz

$$I_{cc} \text{ (courant de court-circuit) = 6000A}$$

avec alimentation 400V/3~/50Hz

Les appareils (monophasés 230V/1~/50Hz) quittent l'usine avec le câble d'alimentation et une fiche Schuko déjà installés sur le bornier : il est interdit de réaliser un autre type de connexion électrique ainsi que toute modification dimensionnelle du câble, à l'exception de son extension en le remplaçant avec un câble ayant les mêmes caractéristiques de l'original assemblé (type de caoutchouc, section, etc.).

DE

DER ANSCHLUSS AN DAS STROMNETZ UND DIE ANSCHLUSSANLAGEN MÜSSEN DEN BESTIMMUNGEN IM LAD DER INSTALLATION DES GERÄTS ENTSPRECHEN UND VON QUALIFIZIERTEM SOWIE VOM HERSTELLER AUTORISIERTEN PERSONAL VORGENOMMEN WERDEN.

Ist das Netzkabel beschädigt, muss dieses, um jeglichen Risiken vorzubeugen, vom Hersteller oder seinem Kundendienst oder in jedem Fall von einer Person ähnlicher Qualifizierung ersetzt werden. Vor dem Anschluss an die Stromversorgung:

- Lesen Sie die Sicherheitshinweise auf den ersten Seiten des vorliegenden Handbuchs;
- stellen Sie sicher, dass die Spannung und die Frequenz der Stromversorgung denjenigen entsprechen, die auf dem Typenschild des Geräts angegeben werden. Eine Variation von +/- 10 % von der Nennspannung ist zulässig.

DAS GERÄT MUSS AN EINE ORDNUNGSGEMÄSSE ERDUNG ANGESCHLOSSEN WERDEN . DAS GERÄT MUSS EIN ÄQUIPOTENZIALES SYSTEM AUFWEISEN, WIE ANGEGEBEN IN DER GELTENDEN NORM (GELB-GRÜNER LEITER MIT MAX. QUERSCHNITT

VON 10 MM² - NORM CEI EN 60335-2-42:2003-09). DIESER ANSCHLUSS WIRD ZWISCHEN MEHREREN GERÄTEN ÜBER DIE KLEMME MIT DEM ÄQUIPOTENZIAL-SYMBOL VORGENOMMEN

 Zum Schutz des Geräts gegen eventuelle Überlastungen oder Kurzschlüsse muss der Anschluss an die Stromversorgung über einen thermomagnetischen Differentialschalter mit hoher Empfindlichkeit (30 mA), manueller Rückstellung und angemessener Leistung erfolgen, der eine vollständige Unterbrechung der Überspannungskategorie III gestattet. Bei der Dimensionierung der Schutzvorrichtung müssen berücksichtigt werden:

$$I_{\max} = 2,3 I_n \text{ (Nennstrom)}$$

$$I_{cc} \text{ (Kurzschlussstrom) = 4.500 A}$$

bei Stromversorgung 230 V/1~/50 Hz

$$I_{cc} \text{ (Kurzschlussstrom) = 6.000 A}$$

bei Stromversorgung 400 V/3~/50 Hz

Die Geräte (einphasig 230 V/1~/50 Hz) verlassen das Werk mit Netzkabel und Schuko-Stecker, die bereits an der Klemmleiste angeschlossen sind: Es sind keinerlei andere Stromanschlüsse oder Änderungen des Querschnitts oder der Länge des Kabels zulässig; es darf ausschließlich gegen eins mit den gleichen eigenschaftenausgewechselt werden (Gummityp, Querschnitts usw.).

ES



LA CONEXIÓN A LA RED DE ALIMENTACIÓN ELÉCTRICA Y LAS INSTALACIONES DE CONEXIÓN DEBEN CUMPLIR LAS NORMATIVAS VIGENTES EN EL PAÍS DE INSTALACIÓN DEL APARATO Y DEBEN SER REALIZADAS POR PERSONAL CUALIFICADO Y AUTORIZADO POR EL FABRICANTE.

Si el cable de alimentación está dañado, debe ser reemplazado por el fabricante, su servicio técnico o una persona igualmente calificada a fin de evitar un peligro.

Antes de la conexión a la red de alimentación eléctrica:

- lea las advertencias de seguridad que se incluyen en las primeras páginas de este manual.
- asegúrese de que la tensión y la frecuencia de red correspondan con las indicaciones en la placa de matrícula del aparato.

Se admite una variación +/-10% de la tensión nominal.

ES OBLIGATORIO CONECTAR EL APARATO A UNA TOMA DE TIERRA EFICIENTE . ES OBLIGATORIO INCLUIR EL APARATO EN UN SISTEMA EQUIPOTENCIAL SEGÚN CUANTO INDICADO POR LA NORMATIVA EN VIGOR (CONDUCTOR DE COLOR AMARILLO VERDE CON SECCIÓN MÁXIMA DE 10 MM² - NORMA CEI EN 60335-2-42:2003-09). ESTA CONEXIÓN DEBE SER EFECTUADA ENTRE APARATOS DIFERENTES CON EL BORNE MARCADO POR EL SÍMBOLO EQUIPOTENCIAL .

Para proteger el aparato de cualquier sobrecarga o cortocircuito, la conexión a la línea eléctrica debe realizarse con un interruptor magnetotérmico diferencial de alta sensibilidad (30 mA) de rearme manual, con una potencia adecuada que permita una desconexión completa en las condiciones de la categoría de sobretensión III. Para conocer las dimensiones del dispositivo de protección, tenga en cuenta:

$$I_{\max} = 2,3 I_n \text{ (corriente nominal)}$$

$$I_{cc} \text{ (corriente de cortocircuito) = 4500A}$$

con alimentación 230V/1~/50Hz

$$I_{cc} \text{ (corriente de cortocircuito) = 6000A}$$

con alimentación 400V/3~/50Hz.

Los aparatos (monofásico 230V/1~/50Hz) salen de fábrica con el cable de alimentación y un enchufe Shuko ya instalados en el tablero de bornes: no se permite realizar ningún otro tipo de conexión eléctrica y ninguna modificación de las dimensiones del cable excepto su alargamiento, sustituyéndolo con uno que tenga unas características idénticas al original montado (tipo de goma, sección, etc.).

INSTALLAZIONE - INSTALLATION - INSTALACIÓN - УСТАНОВКА

RU

РАБОТЫ ПО ПОДКЛЮЧЕНИЮ К ЭЛЕКТРОСЕТИ И УСТАНОВКА СИСТЕМ ПОДКЛЮЧЕНИЯ ДОЛЖНЫ ОТВЕЧАТЬ ТРЕБОВАНИЯМ ЗАКОНОДАТЕЛЬСТВА, ДЕЙСТВУЮЩЕГО В СТРАНЕ ИСПОЛЬЗОВАНИЯ ОБОРУДОВАНИЯ, И ДОЛЖНЫ ВЫПОЛНЯТЬСЯ КВАЛИФИЦИРОВАННЫМ ПЕРСОНАЛОМ, АВТОРИЗОВАННЫМ ПРОИЗВОДИТЕЛЕМ.

При повреждении токоподводящего кабеля с целью предупреждения любых рисков он должен заменяться Производителем, в его сервисном центре или лицом подобной квалификации. Перед подключением к электросети:

- ознакомьтесь с указаниями по безопасности, приведенными на первых страницах данного руководства;
- убедитесь, что напряжение и частота в сети соответствуют данным, указанным на табличке с данными устройства. Допускается отклонение +/-10% от номинального напряжения.

ОБЯЗАТЕЛЬНО ПОДКЛЮЧИТЕ ОБОРУДОВАНИЕ К ЭФФЕКТИВНОЙ СИСТЕМЕ ЗАЗЕМЛЕНИЯ . **ОБЯЗАТЕЛЬНО УСТАНОВИТЕ УСТРОЙСТВО В ЭКВИПОТЕНЦИАЛЬНУЮ СИСТЕМУ СОГЛАСНО ТРЕБОВАНИЯМ ДЕЙСТВУЮЩИХ СТАНДАРТОВ (ПОВОД ЖЕЛТО-ЗЕЛЕННОГО ЦВЕТА С МАКСИМАЛЬНЫМ СЕЧЕНИЕМ 10 ММ², СТАНДАРТ CEI EN 60335-2-42:2003-09). ДАННОЕ ПОДКЛЮЧЕНИЕ СЛЕДУЕТ ВЫПОЛНЯТЬ МЕЖДУ РАЗЛИЧНЫМИ УСТРОЙСТВАМИ ПОСРЕДСТВОМ ЗАЖИМА,**

ОБОЗНАЧЕННОГО СИМВОЛОМ ЗАЗЕМЛЕНИЯ 

С целью защиты оборудования от возможных перегрузок или короткого замыкания, подключение к электросети следует осуществлять через высокочувствительный (30 мА) дифференциальный терромагнитный выключатель с ручным сбросом, рассчитанный на соответствующую мощность, который позволяет полностью отключить оборудование при возникновении условий перенапряжения категории III.

При выборе защитного устройства следует учитывать следующие параметры:

$I_{max} = 2,3 I_n$ (номинальный ток)

I_{cc} (ток короткого замыкания) = 4500 А

при напряжении питания 230 В/1~/50 Гц

I_{cc} (ток короткого замыкания) = 6000А

при напряжении питания 400 В/3~/50 Гц.

Устройства лотков (однофазная 230 В/1~/50 Гц) поступают с завода с кабелем питания и вилкой Shuko, уже подключенными к клеммной коробке. Запрещено выполнять какое-либо иное подключение и изменять размерные характеристики кабеля, кроме удлинения путем замены другим кабелем с характеристиками, аналогичными оригинальным (тип изоляции, сечение и т.д.).

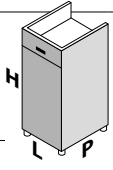
MODELLO / MODEL MODÈLE / MODELL MODELO / МОДЕЛЬ	EN1		EN2			ICE	ICE-EN2		
	TN	BT	TN	BT	MR	BT	BT	MR	
Range temperatura / Temperature range Plage de température / Temperaturbereich Rango de temperatura / Диапазон температуры	°C	-3/+18	-25/-15	-3/+18	-25/-15	-30/+18	-30/-12	-30/-12	-30/+18
Posizione max guide / Max nr of slides Position max des guides / Max. Position Führungen Posición máxima de las guías / Макс. число направляющих	N°	24		24			10	10	
Tipo teglie / griglie / Shelving / trays type Type plaques / grilles / Typ Bleche / Roste Tipo de bandejas / rejillas / Тип противней / решеток		600x400		600x800			600x730	600x800	
Dimensioni / Dimensions Dimensions / Abmessungen Dimensiones / Размеры	 LxPxH	790x750x2110		790x1030x2110			790x 915x 2110	790x1030x2110	
Potenza installata / Installed power Puissance installée / Installierte Leistung Potencia instalada / Установленная мощность	W	1313	655	1313	655	1634	634	636	1634
	A	6.34	3.16	6.34	3.16	7.89	3.06	3.06	7.89

CONNESSIONE UMC / UMC CONNECTION RACCORDEMENT UMC / UMC-ANSCHLÜSSE CONEXIÓN UMC / ПОДКЛЮЧЕНИЕ UMC	EN1		EN2			ICE	ICE-EN2	
	TN	BT	TN	BT	MR	BT	BT	MR
Tubi liquido / Liquid tubes Tuyaux pour liquides / Leitungen Flüssigkeit Tubos de líquido / Трубы жидкости	Ø mm in/SAE				6			
Tubi gas / Gas tubes Tuyaux pour gaz / Leitungen Gas Tubos de gas / Трубы газа	Ø mm in/SAE				10			

INSTALLAZIONE - INSTALLATION - INSTALCIÓN - УСТАНОВКА

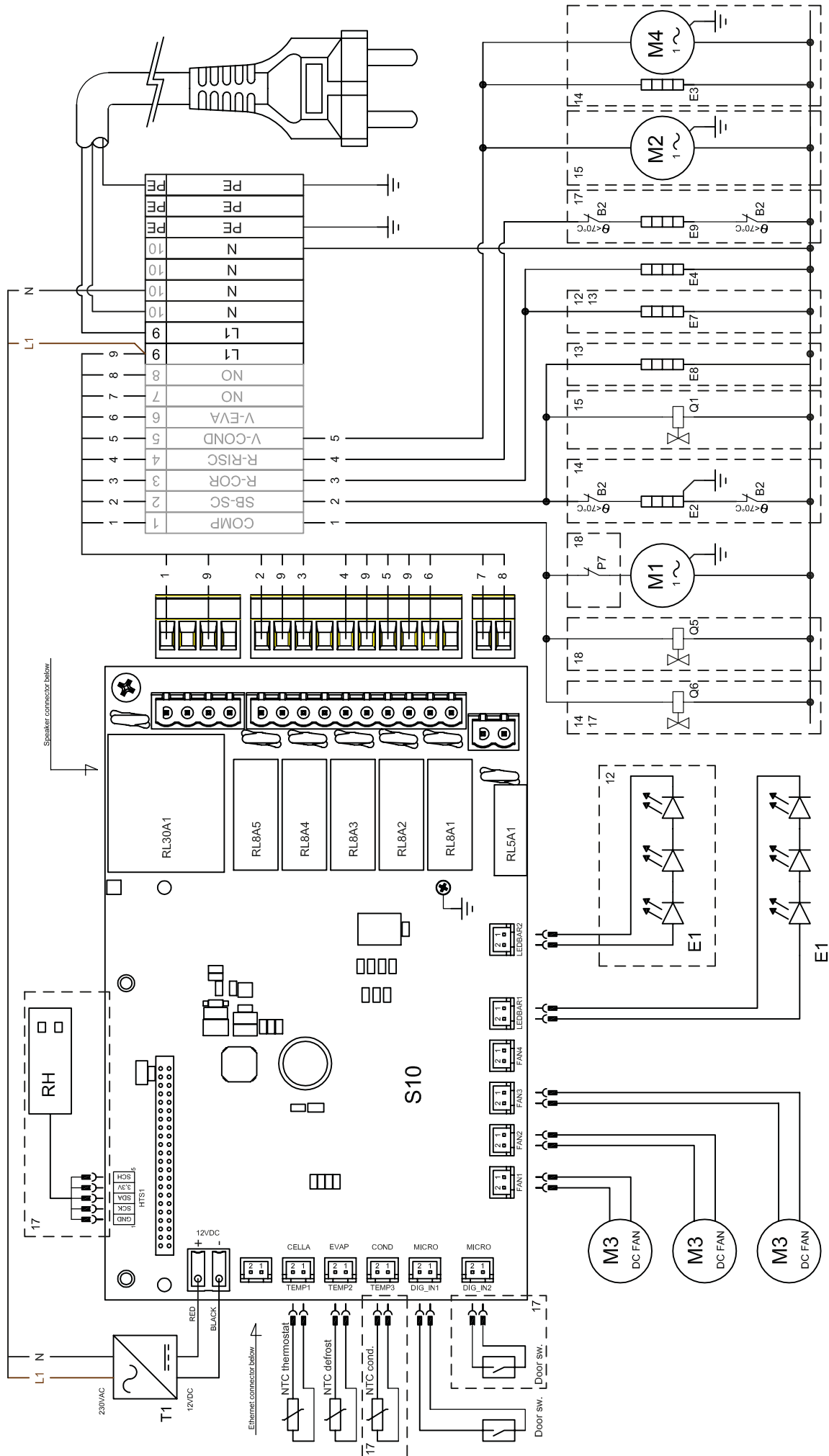

INSTALLAZIONE - INSTALLATION - INSTALACIÓN - УСТАНОВКА

	IT	EN	DE	FR
B1	MICRO PORTA	DOOR MICROSWITCH	TÜR-MIKROSHALTER	MICRO PORTE
B2	KLIXSON	KLIXSON	KLIXSON	KLIXSON
B10	PRESSOSTATO BASSA	LOW PRESSURE CONTROL	TIEF-DRUCKREGLER	PRESSOSTAT BASSE PRESSION
B11	PRESSOSTATO ALTA	HIGH PRESSURE CONTROL	HOCH-DRUCKREGLER	PRESSOSTAT HAUTE PRESSION
C1	CONDENSATORE START	START CAPACITOR	START-KONDENSATOR	CONDENSATEUR START
E1	LUCE CELLA	COMPARTMENT LIGHT	BELEUCHTUNG KÜHLZELLE	ECLAIRAGE POUR COMPARTIMENT
E2	RESISTENZA SBRINAMENTO	DEFROST HEATER	ABTAU-HEIZUNG	RESISTANCE DE DÉGIVAGE
E3	RESISTENZA BACINELLA AUTOEVAPORANTE	SELF-EVAPORATING HEATER	HEIZUNG FÜR TAUWASSERVERDUNSTUNG	RESISTANCE D'AUTOEVAPORATION
E4	RESISTENZA CORNICE	FRAME HEATER	RAHMEN-HEIZUNG	RESISTANCE CADRE
E5	RESISTENZA SCARICO	EXHAUST HEATER	ABWASSERHEIZUNG	RESISTANCE DE DECHARGE
E6	RESISTENZA VALVOLA COMPENSAZIONE	HEATER VALVE COMPENSATION	LUKAPPEN HEIZUNG	RESISTANCE VALVE COMPENSATION
E7	RESISTENZA PORTA VETRO	GLASSDOOR HEATER	GLASTÜRHEIZUNG	RESISTANCE POTE VITRÉE
E8	RESISTENZA GOCCIOLATOIO	HAIR DRIp	HEIGUNG WASSERABLAUFNASE	RESISTANCE MUNCHETTE
E9	RESISTENZA CELLA	CABINET RESISTANCE	CABINET-WIDERSTAND	RESISTANCE DE L'ARMOIRE
F1	FUSIBILE	FUSE	SCHMELZDRAHT	FUSIBLE
G1	REATTORE PER NEON	NEON REACTOR	NEONREAKTOR	REACTOR POUR NEON
K1	RELE' COMPRESSORE	RELAY COMPRESSOR	RELEAS KALTAGGREGAT	RELAIS MOTOCOMPRESSEUR
K2	RELE' AUSILIARIO O LUCE	AUXILIARY RELAY OR LIGHT	HILFSRELAIS ODER LICHT	RELAIS AUXILIAIRE OU DE LA LUMIERE
K3	RELE' VENTOLE	FAN RELAY	LUFTERRELAIS	RELAIS DE VENTILATEUR
K4	RELE' SBRINAMENTO	RELAY DEFROST	RELEAS ABTAUUNG	RELAIS DÉGIVAGE
K5	RELE' CONDENSATORE	CONDENSER RELAY	RELAIS-KONDENSATOR	RELAIS CONDENSATEUR
K6	RELE' AUSILIARIO	AUXILIARY RELAY	HILFSRELAIS	RELAIS AUXILIAIRE
K7	RELE' DOPPIO SCAMBIO	RELAY WITH 2 CONTACTS	RELAIS MIT 2 UMSCHALTERN	RELAIS A 2 CONTACTS
K8	RELE' POTENZA	POWER RELAY	LEISTUNGRELAIS	RELAIS PUISSANCE
M1	MOTOCOMPRESSORE	COMPRESSOR	KALTAGGREGAT	MOTOCOMPRESSEUR
M2	MOTOVENTILATORE CONDENSATORE	CONDENSER FAN	MOTORLÜFTER FÜR KONDENSATOR	MOTOVENTILATEUR DU CONDENSEUR
M3	MOTOVENTILATORE CELLA	COMPARTMENT FAN	MOTORLÜFTER FÜR KÜHLZELLE	MOTOVENTILATEUR DE LA CHAMBRE
M4	MOTOVENTILATORE SUPPLEMENTARE	ADDITIONAL MOTORIZED FAN	HILFSVENTILATOR	MOTOVENTILATEUR COMPLEMENTAIRE
MA	MORSETTIERA DI ALIMENTAZIONE	TERMINAL BOARD	KLEMMLEISTE	BORNIERE
P1	SPIA SBRINAMENTO	FAN INDICATOR LAMP	KONTROLLLAMPE UMLUFTKÜHLUNG	LAMPE TÉMOIN DE VENTILATEUR
P2	PRESSOSTATO ALTA PRESSIONE	DEFROST INDICATOR LAMP	KONTROLLLAMPE ABTAUUNG	LAMPE TÉMOIN DE DÉGIVAGE
P7	PRESSOSTATO ALTA PRESSIONE	HIGH PRESSURE SWITCH	HOCHDRUCKSCHALTER	COMMUTATEUR HAUTE PRESSION
Q1	ELETTROVALVOLA GAS CALDO	DEFROSTING SOLENOID	ABTAU-SOLENOID	SOLENOID DÉGIVAGE
Q2	ELETTROVALVOLA BY PASS	SOLENOID BY PASS	SOLENOID BY PASS	SOLENOID BY PASS
Q3	ELETTROVALVOLA CELLA	SOLENOID COMPARTMENT	SOLENOID KÜHLZELLE	SOLENOID COMPARTIMENT
Q4	ELETTROVALVOLA COMPRESSORE	SOLENOID COMPRESSOR	SOLENOID KALTAGGREGAT	SOLENOID COMPRESSEUR
Q5	VALVOLA ACQUA AD AZIONE ON/OFF LATO SORGENTE	WATER VALVE WITH SOURCE SIDE ON/OFF ACTION	WASSERVENTIL MIT ON/OFF WIRKUNG VERSORGUNGSSEITE	SOUPAPE EAU A EFFET ON/OFF CÔTE SOURCE
Q6	ELETTROVALVOLA GAS	GAS SOLENOID	SOLENOID GAS	SOLENOID GAZ
RH	SONDA DI CONTROLLO UMIDITÀ	HUMIDITY CONTROL PROBE	FEUCHTIGKEITSKONTROLLE	SONDE DE CONTRÔLE DE L'HUMIDITÉ
S1	INTERRUTTORE GENERALE	MAIN SWITCH	HAUPTSCHALTER	INTERRUPTEUR GÉNÉRAL
S2	INTERRUTTORE VENTOLE	COMPARTMENT VENTILATOR FAN SWITCH	LUFTSCHALTER KÜHLZELLE	INTERRUPTEUR VENTILATEURS
S3	INTERRUTTORE LUCE CELLA	COMPARTMENT LIGHT SWITCH	LICHTSCHALTER KÜHLZELLE	INTERRUPTEUR ÉCLAIRAGE COMPARTIMENT
S10	TERMOSTATO ELETTRONICO CELLA	ELECTRONIC THERMOSTAT COMPARTMENT	ELEKTRONISCHER THERMOSTAT KÜHLZELLE	THERMOSTAT ÉLECTRONIQUE COMPARTIMENT
SC	SCHEDA CABLAGGIO	WIRING BOARD	LEITERPLATTE	CARTE DE CIRCUIT
T1	TRASFORMATORE CELLA 230V/12V o 230V/24V	TRANSFORMER COMPARTMENT 230V/12V o 230V/24V	TRANSFORMATOR KÜHLZELLE 230V/12V o 230V/24V	TRANSFORMATEUR COMPARTIMENT 230V/12V o 230V/24V
T3	TRASFORMATORE LUCE CELLA	TRANSFORMER COMPARTMENT LIGHT	TRANSFORMATOR KÜHLZELLE	TRANSFORMATEUR ÉCLAIRAGE POUR COMPARTIMENT
T4	TRASFORMATORE 110V/230V	TRANSFORMER 110V/230V	TRANSFORMER 110V/230V	TRANSFORMATEUR 110V/230V
V1	FILTRO DI RETE	MAINS FILTER	NETZFILTER	FILTRE DE RESEAU
X1..n	CONNETTORE	CONNECTOR	STECKVERBINDER	CONNECTEUR
Δ1	SOLO PER LA VERSIONE 120/140	MODELS TYPE 120/140 ONLY	NUR FÜR MODELLE TYP 120/140	SEULEMENT POUR LA VERSION 120/140
Δ2	SOLO PER LA PARTE SUPERIORE	UPPER DOOR ONLY	NUR FÜR MODELLE OBER	SEULEMENT POUR LA VERSION SUPERIEUR
Δ3	SOLO PER TEMPERATURA -2/+8 E CONGELATORI	TEMPERATUR -2/+8 AND FREEZER ONLY	NUR FÜR TEMPERATURE -2/+8 UND TIEFKÜLSCH	SEULEMENT POUR LA TEMPERATURE -2/+8 ET CONGELATEUR
Δ5	VERSIONE CON EVAPORATORE IN CELLA E.I.	MODEL WITH EVAPORATOR IN THE COMPARTMENT E.I.	AUSFÜHRUNG MIT VERDAMPFER IN DER ZELLE E.I.	VERSION AVEC ÉVAPORATEUR A L'INTÉRIEUR DU FRIGO E.I.
Δ7	SOLO PER MODELLI 03/04/05	MOD: 03/04/05 ONLY	NUR FÜR MOD: 03/04/05	SEULEMENT POUR MOD: 03/04/05
Δ9	SOLO PER LA PARTE INFERIORE	DOWN DOOR ONLY	NUR FÜR MODELLE UNTER	SEULEMENT POUR LA VERSION INFÉRIEUR
Δ10	COLLEGAMENTO A CARICO DELL'INSTALLATORE	CONNECTION TO BE CHARGED TO THE INSTALLER	VERBINDUNG ZU LASTEN DES INSTALLATEURS	CONNEXION A LA CHARGE DE L'INSTALLAGIEUR
Δ11	SOLO A RICHIESTA	OPTIONAL	NUR AUF VERLANGEN	DISPONIBLE SU DEMANDE
Δ12	PRESENTI SUI MODELLI VETRAI	AVAILABLE ON MODELS WITH GLASSDOORS	FÜR MODELLE MIT GLASTÜREN	DISPONIBLE DANS LES MODELES VITRES
Δ13	SOLO PER MODELLI BT	MOD: BT ONLY	NUR FÜR MODELLE BT	SEULEMENT POUR MOD: BT
Δ14	PRESENTI SOLO SU PREDISPOSTI	AVAILABLE ON REMOTE UNIT REFRIGERATED	NUR AUF KÜHLTISCHEN FÜR ZENTRALKÜHLUNG VORHANDEN	PRESENTIE SEULMENT SUR LES TABLES REFRIGERÉES
Δ15	NON PRESENTI SU PREDISPOSTI	NOT AVAILABLE ON REMOTE UNIT REFRIGERATED COUNTERS	AUF KÜHLTISCHEN FÜR ZENTRALKÜHLUNG NICHT VORHANDEN	PAS PRÉSENTIE SUR LES TABLES REFRIGERÉES POUR GROUPE A DISTANCE
Δ16	NON PRESENTI SUI MODELLI VETRAI	NOT AVAILABLE ON MODELS WITH GLASSDOORS	NICHT FÜR MODELLE MIT GLASTÜREN	PAS DISPONIBLE DANS LES MODELES VITRES
Δ17	NON PER TUTTI I MODELLI	NOT AVAILABLE ON ALL MODELS	NICHT FÜR ALLE MODELLE VORHANDEN	PAS DISPONIBLE DANS TOUT LES MODELES

Menu utilizzo / Use menu / Menu utilisation / Menü Benutzung / Menü de uso / Меню «Использование»

- IT** Per iniziare ad utilizzare la macchina serve solo impostare:
- la **temperatura** all'interno dell'apparecchiatura;
 - l' **umidità** all'interno dell'apparecchiatura;
 - la **velocità di rotazione delle ventole** (da 1 a 5).
- EN** All you need to do to start using the machine is setting up:
- the **temperature** inside the equipment;
 - the **humidity** inside the equipment;
 - the **rotation speed of the fans** (from 1 to 5).
- FR** Pour commencer à utiliser la machine, il faut seulement régler :
- la **température** à l'intérieur de l'appareil ;
 - l' **humidité** à l'intérieur de l'appareil ;
 - la **vitesse de rotation des ventilateurs** (de 1 à 5).
- DE** Für den Beginn der Benutzung der Maschine müssen nur eingestellt werden:
- die **Temperatur** im Inneren des Gerätes;
 - die **Feuchtigkeit** im Inneren des Gerätes;
 - die **Rotationsgeschwindigkeit der Gebläse** (von 1 bis 5).
- ES** Para comenzar a utilizar la máquina solo necesita ajustar:
- la **temperatura** dentro del equipo;
 - la **humedad** dentro del equipo;
 - la **velocidad de rotación de los ventiladores** (de 1 a 5).
- RU** Для начала использования оборудования необходимо задать только:
- **температуру** внутри оборудования;
 - **влажность** внутри оборудования;
 - **скорость вращения вентиляторов** (от 1 до 5).

Menu notifiche / Notifications menu / Menu notifications / Menü Benachrichtigungen / Menü Notificaciones / Меню «Извещения»

- IT** Visualizza eventuali allarmi intercorsi.
- EN** Displays any alarms that have occurred.
- FR** Affiche les éventuelles alarmes survenues.
- DE** Anzeige eventueller aufgetretener Alarme
- ES** Ver las alarmas existentes.
- RUS** Отображает поданные сигналы тревоги.

Menu impostazioni / Settings menu / Menu réglages / Menü Einstellungen / Menü Ajustes / Menü Ajustes



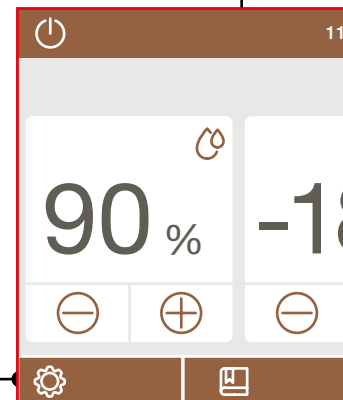



- IT** Permette di effettuare alcune impostazioni sulla macchina e sui set.
- EN** Allows you to make some settings on the machine and on the sets.
- FR** Permet d'effectuer quelques réglages sur la machine et sur les sets.
- DE** Gestattet es, einige Einstellungen der Maschine und der Sets vorzunehmen.
- ES** Permite realizar algunos ajustes en la máquina y en los sets.
- RUS** Permite realizar algunos ajustes en la máquina y en los sets.



Menu Ricette / Recipes menu / Menu Recettes / Menü Rezepte / Menü Recetas / Меню «Рецепты»

- IT** Permette di visualizzare la **lista dei set salvati in precedenza** dall'utilizzatore, i set memorizzati dal Costruttore o di **creare un nuovo set**, assegnandogli un nome e dei parametri in base alle proprie esigenze. Ogni set può venire rinominato, duplicato o eliminato.
- EN** Allows you to view the **list of the sets previously saved** by the user, the sets stored by the Manufacturer or to **create a new set**, assigning it a name and parameters according to your needs. Each set can be renamed, duplicated or deleted.
- FR** Permet de visualiser la **liste des sets précédemment sauvegardés** par l'utilisateur, les sets mémorisés par le Constructeur ou de **créer un nouveau set**, en lui attribuant un nom et des paramètres en fonction des besoins. Chaque set peut être renommé, copié ou éliminé.
- DE** Gestattet das Anzeigen der **Liste der zuvor vom Benutzer abgespeicherten Sets**, der vom Hersteller gespeicherten Sets der die **Erstellung eines neuen Sets** mit Zuordnung von Name und Parametern auf Grundlage der eigenen Bedürfnisse. Jeder Set kann umbenannt, dupliziert und gelöscht werden.
- ES** Permite ver la **lista de sets previamente guardados** por el usuario, los sets almacenados por el fabricante o **crear un nuevo set**, asignándole un nombre y parámetros según sus necesidades. Cada set puede ser renombrado, duplicado o eliminado.
- RU** Позволяет отображать **перечень групп параметров, сохраненных ранее** пользователем, группы параметров, записанные в память на фирме-изготовителе, или **создавать новую группу параметров**, присваивая ей название и параметры исходя из своих потребностей. Каждую группу параметров можно переименовывать, дублировать или удалять.

Area avvisi / Warnings area / Espace avertissements / Bereich Hinweise / Área Avisos / Область извещений

	la porta è aperta	the door is open	la porte est ouverte	die Tür ist offen	la puerta está abierta	открыта дверь
	la macchina è connessa al Cloud (se il cliente ha richiesto un abbonamento)	the machine is connected to the Cloud (if the customer has requested a subscription)	la machine est connectée au Cloud (si le client a demandé un abonnement)	die Maschine ist mit der Cloud verbunden (wenn der Kunde ein Abonnement beantragt hat)	la máquina está conectada al Cloud (si el cliente ha solicitado una suscripción)	оборудование подключено к облаку (если заказчик заказал подписку)
	le ventole sono in funzione	the fans are running	les ventilateurs sont en marche	die Gebläse sind in Betrieb	los ventiladores están funcionando	работают вентиляторы
	il compressore è in funzione	the compressor is running	le compresseur est en marche	der Kompressor ist in Betrieb	el compresor esta funcionando	работает компрессор
	la macchina è in risparmio energetico, cioè mantiene una temperatura maggiore rispetto al set, nei momenti di poco lavoro (ad es. di notte). I parametri ES3 ed ES4 stabiliscono il set di temperatura da tenere nel caso si verificasse la condizione	the machine is in energy saving mode, i.e. it keeps a higher temperature compared to the set in case of limited work (e.g. at night). Parameters ES3 and ES4 determine the temperature set to be kept in case this condition occurs	la machine est en économie d'énergie, c'est à dire qu'elle maintient une température majeure par rapport au set, dans les moments d'inactivité (par ex. la nuit). Les paramètres ES3 et ES4 établissent le set de température à conserver si la condition se présente	die Maschine ist in Energieeinsparung, das heißt, sie hält in den Zeiten mit wenig Arbeit eine höhere Temperatur aufrecht, bezogen auf den Sollwert (zum Beispiel nachts). Die Parameter ES3 und ES4 legen den Sollwert der Temperatur fest, der aufrecht erhalten wird, wenn die Bedingung auftritt	La máquina ahorra energía, es decir, mantiene una temperatura más alta que la del set, en momentos de poco trabajo (por ejemplo, de noche). Los parámetros ES3 y ES4 establecen el set de temperatura para mantenerse si se produce la condición.	оборудование находится в экономичном режиме, т. е. поддерживает температуру выше заданной в периоды, когда мало работы (напр., ночью). Параметры ES3 и ES4 определяют уставку температуры, которая должна поддерживаться при возникновении этого условия
	la macchina è in fase di sbrinamento	the machine is defrosting	la machine est en phase de dégivrage	die Maschine befindet sich in der Phase Abtauen	la máquina está en fase de descongelación	оборудование находится в фазе оттаивания

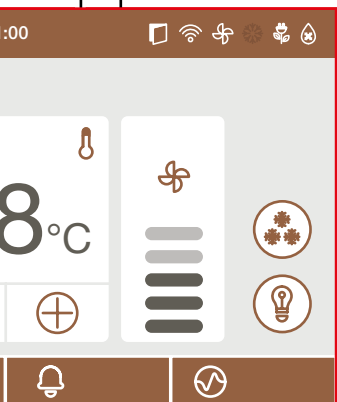

Luce / Light / Lumière / Licht / Luz / Свет

- IT** Accende/spegne i LEDs presenti nel cruscotto o nella porta.
- EN** Turns on/off the LEDs in the dashboard or in the door.
- FR** Allume / éteint les LEDs présentes sur le panneau de commandes ou sur la porte
- DE** Schaltet die LEDs im Armaturenbrett oder in der Tür ein/aus..
- ES** Enciende/apaga los LEDs en el tablero de instrumentos o en la puerta.
- RU** Включает/выключает светодиоды, расположенные на приборной панели или на двери.

Menu statistiche / Statistics menu / Menu statistiques / Menü Statistiken / Menú Estadísticas / Меню «Статистика»

- IT** Fornisce delle informazioni su:
 - variazioni della temperatura;
 - variazioni dell'umidità.
- EN** It provides information on:
 - temperature changes;
 - humidity changes.
- FR** Fournit des informations sur :
 - variations de la température ;
 - variations de l'humidité.
- DE** Liefert Informationen zu:
 - Variationen der Temperatur;
 - Variationen der Feuchtigkeit.
- ES** Proporciona información sobre:
 - variaciones de temperatura;
 - variaciones de humedad.
- ES** Proporciona información sobre:
 - cambios de temperatura;
 - cambios de humedad.

Freddo continuo / Constant cold / Froid continu / Kontinuierlich kalt / Frio continuo / Непрерывный холод

- IT** Se attivato, la macchina funziona di continuo (compressore sempre in funzione). La funzione risulta utile quando si devono caricare grosse quantità di alimenti e quindi la porta viene aperta spesso o a lungo.
- EN** If enabled, the machine runs continuously (compressor always running). This function is useful when large quantities of food have to be loaded and, therefore, the door is opened often or for a long time.
- FR** Si activé, la machine fonctionne en continu (compresseur toujours en marche). La fonction résulte utile lorsque de grosses quantités d'aliments doivent être chargées et que la porte résulte par conséquent souvent ou longtemps ouverte.
- DE** Wenn aktiviert, arbeitet die Maschine kontinuierlich (Kompressor immer in Betrieb). Die Funktion ist nützlich, wenn große Mengen Lebensmittel geladen werden müssen und wenn die Tür daher oft und lange geöffnet wird.
- ES** Si está activado, la máquina funciona continuamente (el compresor siempre está en funcionamiento). La función es útil cuando se deben cargar grandes cantidades de alimentos y, por lo tanto, la puerta se abre a menudo o durante mucho tiempo.
- RU** При подключении оборудование работает непрерывно (компрессор всегда работает). Эта функция используется при необходимости загрузки больших количеств продуктов, поэтому дверь открывается часто или надолго.

PRIMA ACCENSIONE / FIRST IGNITION / PREMIER ALLUMAGE / ERSTE ZÜNDUNG / PRIMER ENCENDIDO

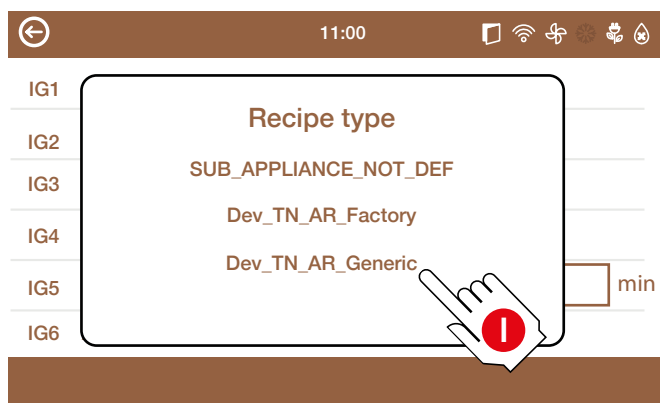
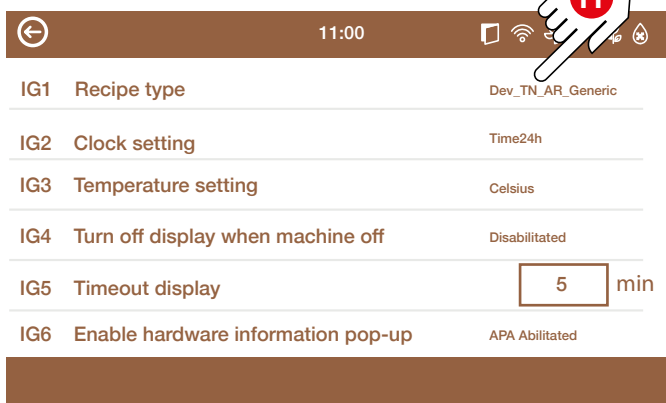
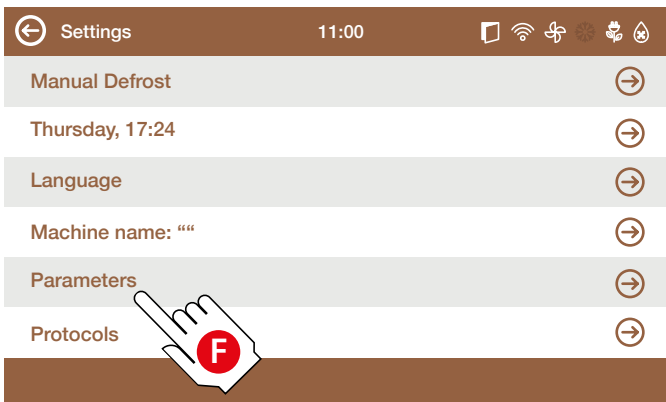
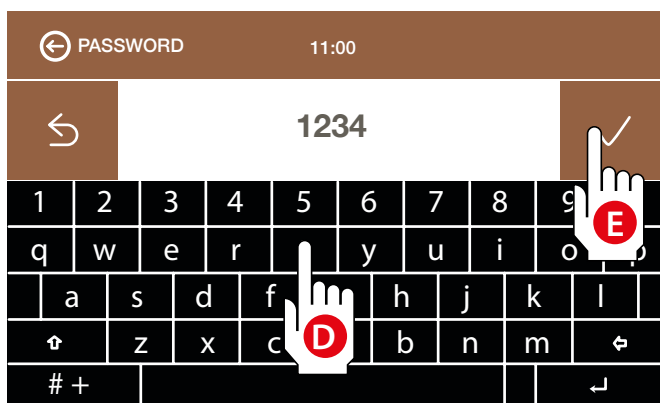
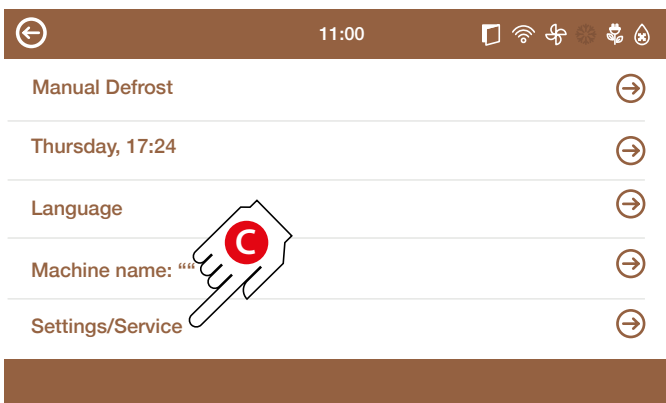



11:00

-20°C / 85%

Humidity 90%

Temperature -18°C

Fan

Settings Recipes Notes Statistics

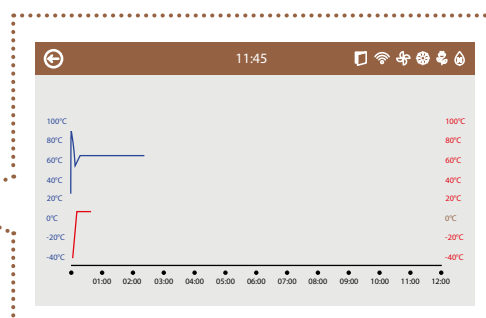

Modify

Rename

Duplicate

Rename

New set

Chocolate

Ice cream

Temperature	-20°C	Temperature	-18°C
Humidity	90%	Humidity	90%
Fan	1	Fan	1

New set

11:00

ICE CREAM

1 2 3 4 5 6 7 8 9 0

q w e r t y u i o p

a s d f g h j k l

z x c v b n m

+

11:00

Chocolate -20°C / 85%

Humidity 90%

Temperature -18°C

Fan

Settings Recipes Notes Statistics

12

IT PULIZIA ORDINARIA



PRIMA DI EFFETTUARE QUALSIASI INTERVENTO DI MANUTENZIONE ORDINARIA O STRAORDINARIA, È NECESSARIO DISINSERIRE L'ALIMENTAZIONE ELETTRICA DELL'APPARECCHIO ED INDOSSARE ADEGUATI STRUMENTI DI PROTEZIONE PERSONALE (ES. GUANTI, ECC...).



L'UTILIZZATORE DEVE EFFETTUARE LE SOLE OPERAZIONI DI MANUTENZIONE ORDINARIA (INTESA COME PULIZIA). PER LA MANUTENZIONE STRAORDINARIA CONTATTARE UN CENTRO DI ASSISTENZA RICHIEDENDO L'INTERVENTO DI UN TECNICO AUTORIZZATO.



LA GARANZIA DECADE IN CASO DI DANNI PROVOCATI DA MANCATA O ERRATA MANUTENZIONE (ES. UTILIZZO DI DETERGENTI NON ADATTI).



ATTENZIONE AI CORPI CALDI QUANDO DI ESEGUE LA MANUTENZIONE E LA PULIZIA SUL MOTORE



ATTENZIONE BORDI TAGLIANTI SUI CONVOGLIATORI ASOLATI, SULLA BATTERIA CONDENSANTE (LE ALETTE SONO PROTETTE DA FILTRO), SULLA BASE SUPPORTO MOTORE (FORATURE) E SULLE ASOLATURE DEL CRUSCOTTO.

Per la pulizia di qualsiasi componente o accessorio NON utilizzare:

- detersivi abrasivi o in polvere;
- detersivi aggressivi o corrosivi (es. acido cloridrico/muriatico o solforico, soda caustica, ecc...). Attenzione! Non usare tali sostanze nemmeno per pulire il pavimento sotto l'apparecchiatura;
- utensili abrasivi o appuntiti (es. spugne abrasive, raschietti, spazzole in acciaio, ecc...);
- getti d'acqua a vapore o a pressione.



SI CONSIGLIA, PER ASSICURARSI CHE L'APPARECCHIO SI TROVI IN CONDIZIONI DI UTILIZZO E SICUREZZA PERFETTE, DI SOTTOPORLO ALMENO UNA VOLTA ALL'ANNO A MANUTENZIONE E CONTROLLO DA PARTE DI UN CENTRO DI ASSISTENZA AUTORIZZATO.

SMALTIMENTO A FINE VITA

Ai sensi dell'art. 13 del Decreto Legislativo n. 49 del 2014 "Attuazione della Direttiva RAEE 2012/19/EU sui rifiuti di apparecchiature elettriche ed elettroniche"



Il marchio del cassonetto barrato con barra specifica che il prodotto è stata immesso sul mercato successivamente al 13 agosto 2015 e che alla fine della propria vita utile non deve venire assimilato agli altri rifiuti ma deve essere smaltito separatamente. Tutte le apparecchiature sono realizzate con materiali metallici riciclabili (acciaio inox, ferro, alluminio, lamiera zincata, rame, ecc.) in percentuale superiore al 90% in peso. Rendere inutilizzabile l'apparecchiatura per lo smaltimento rimuovendo il cavo di alimentazione e qualsiasi dispositivo di chiusura vani o cavità (ove presenti). E' necessario porre attenzione alla gestione di questo prodotto nel suo fine vita riducendo gli impatti negativi sull'ambiente e migliorando l'efficacia d'uso delle risorse, applicando i principi di "chi inquina paga", prevenzione, preparazione per il riutilizzo, riciclaggio e recupero. Si ricorda che lo smal-

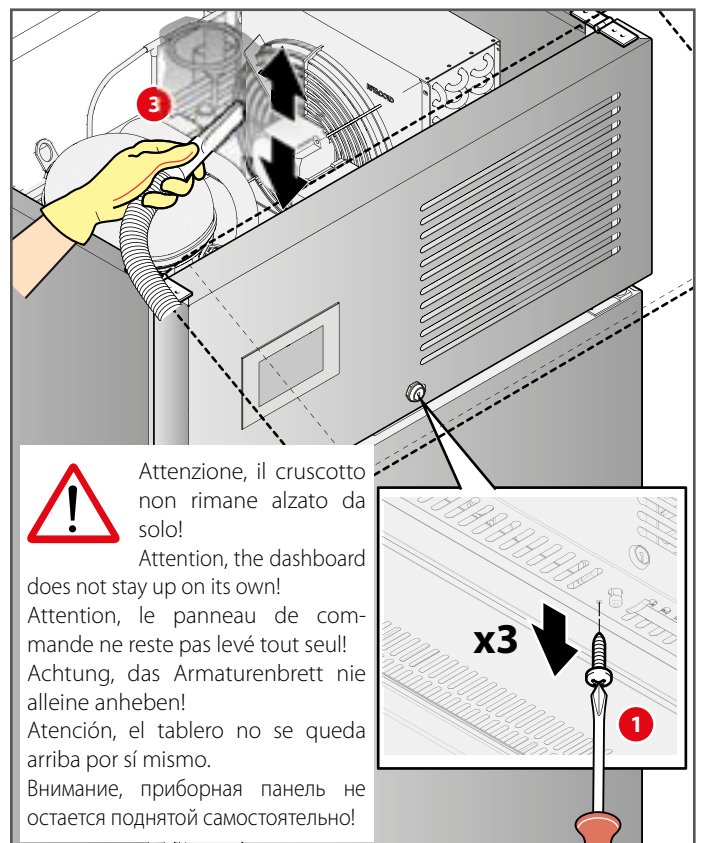
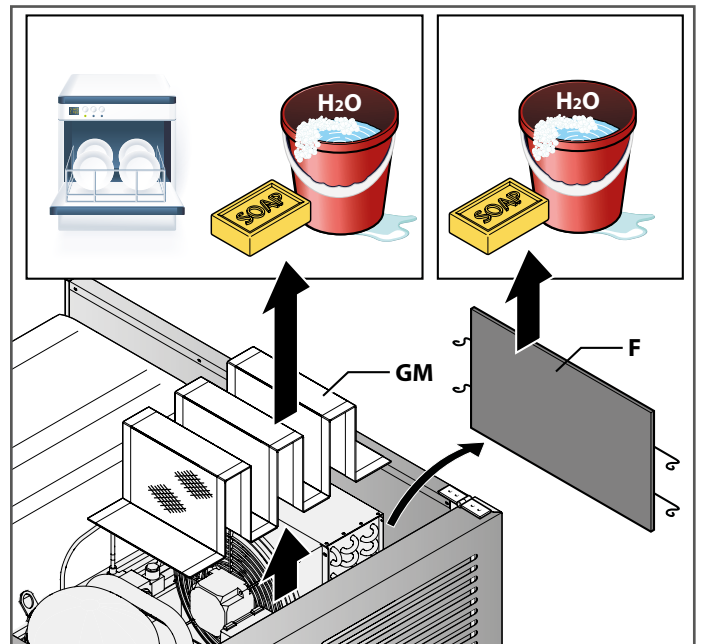
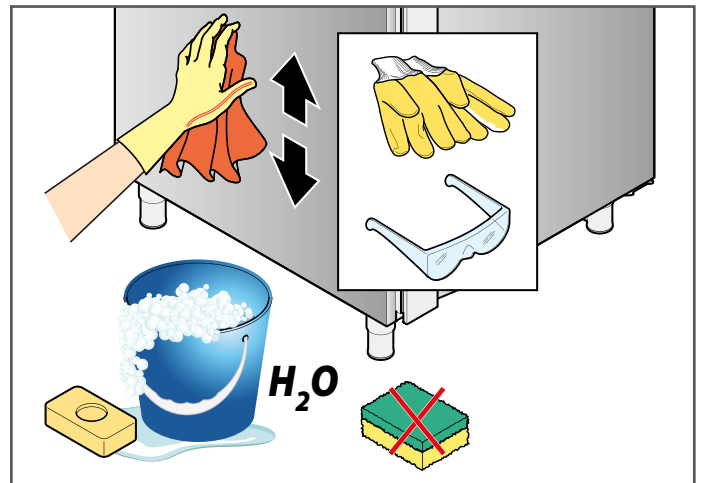

Attenzione, il cruscotto non rimane alzato da solo!

Attention, the dashboard does not stay up on its own!

Attention, le panneau de commande ne reste pas levé tout seul!

Achtung, das Armaturenbrett nie alleine anheben!

Atención, el tablero no se queda arriba por sí mismo.

Внимание, приборная панель не остается поднятой самостоятельно!

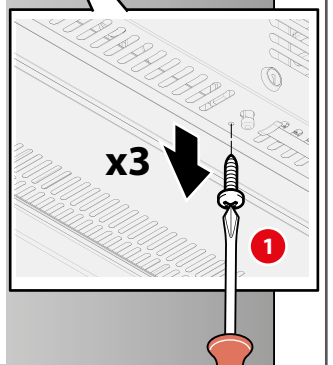

timento abusivo o non corretto del prodotto comporta l'applicazione delle sanzioni previste dalla corrente normativa di legge.

Informazioni sullo smaltimento in Italia

In Italia le apparecchiature RAEE devono essere consegnate ai Centri di Raccolta (chiamati anche isole ecologiche o piattaforme ecologiche) o al rivenditore presso il quale si acquista una nuova apparecchiatura, che è tenuto a ritirarle gratuitamente (ritiro "uno contro uno");

Informazioni sullo smaltimento in nazioni dell'unione europea

La Direttiva comunitaria sulle apparecchiature RAEE è stata recepita in modo diverso da ciascuna nazione, pertanto se si desidera smaltire questa apparecchiatura suggeriamo di contattare le autorità locali o il Rivenditore per chiedere il metodo corretto di smaltimento.

EN ORDINARY CLEANING



BEFORE PERFORMING ANY MAINTENANCE, CUT OFF THE POWER SUPPLY TO THE MACHINE AND WEAR SUITABLE PERSONAL PROTECTION EQUIPMENT (E.G. GLOVES, ETC.).



USERS MUST CARRY OUT ONLY ROUTINE MAINTENANCE OPERATIONS (I.E. CLEANING). FOR EXTRAORDINARY MAINTENANCE, CONTACT A SERVICE CENTRE AND ASK FOR THE ASSISTANCE OF AN AUTHORISED TECHNICIAN.



THE WARRANTY IS NULL AND VOID IN THE EVENT OF DAMAGES DUE TO NEGLIGENT OR INCORRECT MAINTENANCE (E.G. USE OF UNSUITABLE DETERGENTS).



BEWARE OF HOT BODIES WHEN PERFORMING MAINTENANCE AND CLEANING ON THE ENGINE



BEWARE OF SHARP EDGES ON SLOTTED CONVEYORS, ON THE CONDENSER COIL (THE FINS ARE PROTECTED BY A FILTER), ON THE MOTOR SUPPORT BASE (HOLES) AND ON THE SLOTS IN THE DASHBOARD.

To clean any component or accessory, DO NOT use:

- abrasive or powder detergents;
- aggressive or corrosive detergents (e.g. hydrochloric or sulphuric acid, caustic soda, etc.). Warning! Do not even use these substances to clean the floor under the equipment;
- abrasive or sharp tools (e.g. abrasive sponges, scrapers, steel brushes, etc.);
- steamed or pressurised water jets.



TO ENSURE THAT THE DEVICE IS IN PERFECT USE AND SAFETY CONDITIONS, WE RECOMMEND YOU HAVE IT MAINTAINED AND SERVICED BY AN AUTHORISED SERVICE CENTRE AT LEAST ONCE A YEAR.

DISPOSAL AT END WORKING LIFE

As per Legislative Decree no. 49 art. 13 dated 2014 "Implementation of WEEE Directive 2012/19/EU on electric and electronic waste"



The barred bin markings specify that the product was issued on the market after August 13, 2015 and should not be assimilated with other waste that at the end of its working life but disposed of separately.

All equipment is made of recyclable metallic materials (stainless

steel, iron, aluminium, galvanised sheet metal, copper, etc-) in percentages over 90% in weight.

Put the equipment out of order for disposal removing the power cord and any compartment or chamber lock devices (where applicable).

Pay attention to managing this product at the end of its working life, reducing negative impacts on the environment and improving resource use efficiency, applying the "who pollutes pays", prevention, reuse, recycling and recovery preparation principles.

Please remember that illicit or incorrect product disposal is punishable by law.

Information on disposal in Italy

WEEE equipment in Italy must be delivered to:

- Collection centres (also called ecological islands or platforms)
- the dealer where new equipment is purchased who must withdraw it free of charge ("one to one" withdrawal);

Information on disposal in European Union countries

The Community Directive on WEEE equipment was assimilated in different ways in each country. Therefore we suggest you contact your local authorities or Dealer to request the correct disposal method.

FR ENTRETIEN ORDINAIRE



AVANT D'EFFECTUER TOUTE INTERVENTION D'ENTRETIEN ORDINAIRE OU EXTRAORDINAIRE, IL EST NÉCESSAIRE DE COUPER L'ALIMENTATION ÉLECTRIQUE DE L'APPAREIL ET DE PORTER DES INSTRUMENTS DE PROTECTION PERSONNELLE APPROPRIÉS (EX. GANTS, ETC...).



L'UTILISATEUR DOIT EFFECTUER UNIQUEMENT LES OPÉRATIONS D'ENTRETIEN ORDINAIRE (CONSIDÉRÉES COMME NETTOYAGE). POUR L'ENTRETIEN EXTRAORDINAIRE, VEUILLEZ CONTACTER UN CENTRE D'ASSISTANCE PUISQU'IL EXIGE L'INTERVENTION D'UN TECHNIQUE AUTORISÉ.



LA GARANTIE S'ANNULE EN CAS DE DOMMAGES PROVOQUÉS PAR UN MANQUE D'ENTRETIEN OU UN MAUVAIS ENTRETIEN (EX. UTILISATION DE DÉTERGENTS INADAPTÉS).



ATTENTION AUX CORPS CHAUDS LORS DES ENTRETIENS ET DU NETTOYAGE EFFECTUÉS SUR LE MOTEUR



ATTENTION AUX ARÊTES VIVES SUR LES CONVOYEURS À FENTES, SUR LA BATTERIE DE CONDENSATION (LES AILETTES SONT PROTÉGÉES PAR UN FILTRE), SUR LA BASE DE SUPPORT DU MOTEUR (TROUS) ET SUR LES FENTES DU PANNEAU DE COMMANDES. AVANT D'EFFECTUER TOUTE INTERVENTION D'ENTRETIEN, IL EST NÉCESSAIRE DE COUPER L'ALIMENTATION ÉLECTRIQUE DE L'APPAREIL ET DE PORTER DES INSTRUMENTS DE PROTECTION PERSONNELLE APPROPRIÉS (EX. GANTS, ETC...).

Pour le nettoyage de tout composant ou accessoire, NE PAS utiliser de :

- détergents abrasifs ou en poudre ;
- détergents agressifs ou corrosifs (ex. acide chlorhydrique/muriatique ou sulfurique, soda caustique, etc...). Attention ! Ne pas utiliser ces substances pour nettoyer le sol sous l'appareil ;
- outils abrasifs ou pointus (ex. éponges abrasives, racloirs, brosses en acier, etc...);
- jets d'eau à vapeur ou haute pression.



POUR ASSURER QUE L'APPAREIL SE TROUVE DANS DES CONDITIONS D'UTILISATION ET DE SÉCURITÉ PARFAITES, IL EST CONSEILLÉ DE LE SOUMETTRE AU MOINS UNE FOIS PAR AN À UN ENTRETIEN ET UN CONTRÔLE DE LA PART D'UN CENTRE D'ASSISTANCE AUTORISÉ.

ÉLIMINATION EN FIN DE VIE UTILE

Selon l'art. 13 du Décret Législatif n. 49 de 2014 "Application de la Directive DEEE 2012/19/EU sur les déchets des appareils électriques et électroniques"



Le symbole de la poubelle barrée spécifie que le produit a été mis sur le marché successivement au 13 août 2015 et qu'à la fin de sa vie utile, il ne doit pas être jeté avec les autres déchets mais éliminé séparément,

Tous les appareils sont réalisés avec des matériaux métalliques recyclables (acier, inox, fer aluminium, tôle galvanisée, cuivre, etc.) dans une quantité supérieure à 90% en poids.

Rendre l'appareil hors d'usage pour l'élimination en retirant

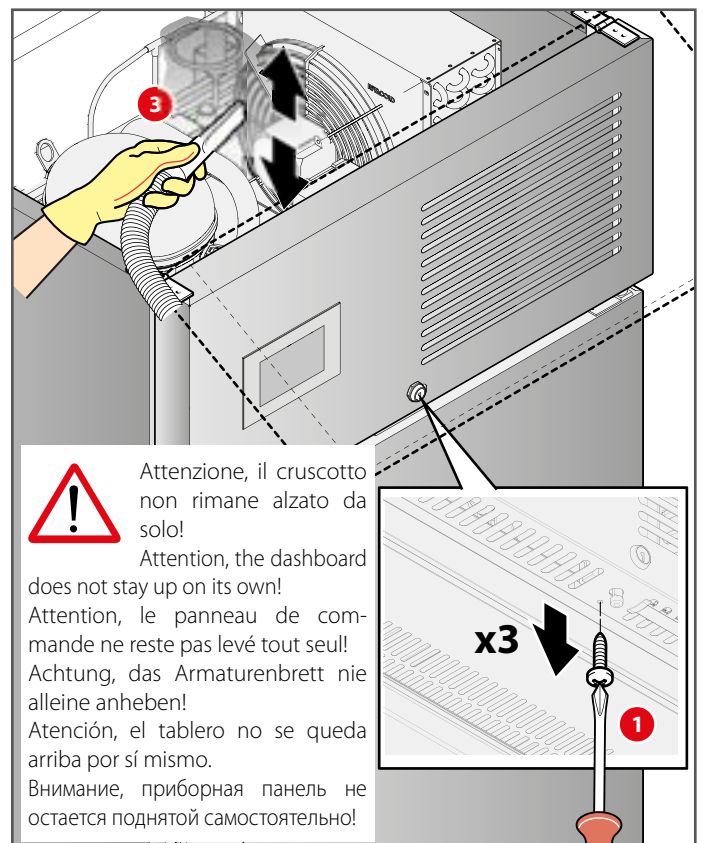
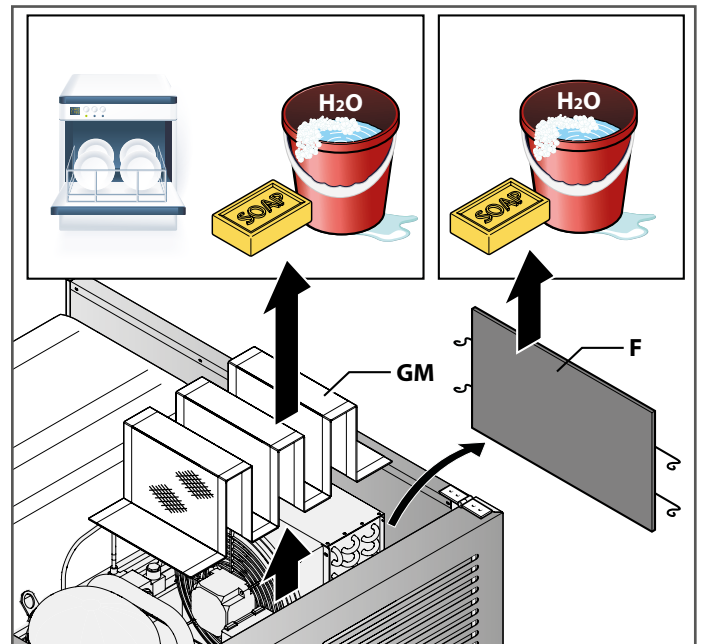
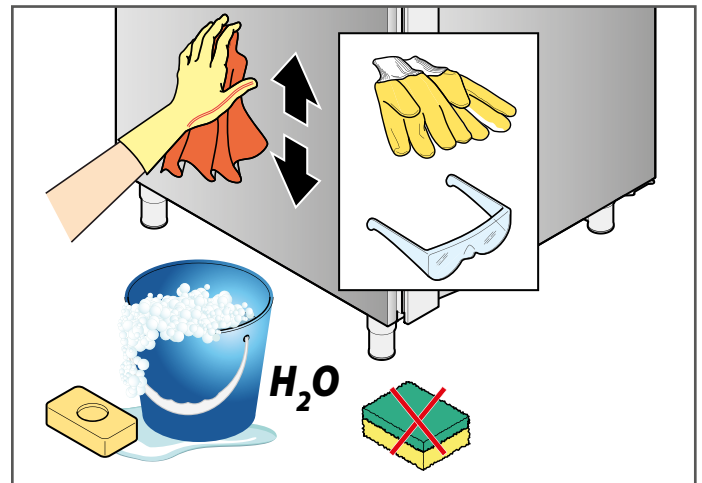

le câble d'alimentation et tout dispositif de fermeture des compartiments ou des cavités (su présentes).

Il est nécessaire de faire attention à la gestion de ce produit à la fin de sa vie utile en réduisant les impacts négatifs sur l'environnement et en améliorant l'efficacité d'utilisation des ressources, en appliquant les principes de "pollueurs payeurs", prévention, préparation pour la réutilisation, recyclage et récupération.

Ne pas oublier que l'élimination abusive du produit comporte l'application des sanctions prévues par la réglementation législative en vigueur.

Informations sur l'élimination en Italie

En Italie, les appareils DEEE doivent être remis :

- aux Centres de tri (appelés aussi îles écologiques ou plateformes écologiques)
- au revendeur chez lequel le nouvel appareil sera acheté, et qui est tenu à reprendre l'ancien gratuitement (retrait "un contre un") ;

Informations sur l'élimination dans des pays de l'union européenne

La Directive européenne sur les équipements DEEE a été mise en œuvre différemment par chaque pays, donc si vous souhaitez éliminer l'appareil, veuillez contacter les autorités locales ou le Revendeur pour demander la méthode d'élimination appropriée.

DE NORMALE REINIGUNG DES GERÄTES



VOR DER DURCHFÜHRUNG ALLER WARTUNGSEINGRIFFE MUSS DIE STROMVERSORGUNG DES GERÄTS UNTERBROCHEN WERDEN; BENUTZEN SIE AUSSERDEM GEEIGNETE PERSÖNLICHE SCHUTZAUSSTATTUNGEN (Z. B. HANDSCHUHE USW.).



DER BENUTZER DARF AUSSCHLIESSLICH ORDENTLICHE WARTUNGSARBEITEN (REINIGUNGSARBEITEN) AUSFÜHREN. BITTE WENDEN SIE SICH FÜR AUSSERORDENTLICHE WARTUNGSARBEITEN AN DEN VERTRAGSKUNDENDIENST UND BEANTRAGEN SIE EINEN EINGRIFF EINES TECHNIKERS.



DER GEWÄHRLEISTUNGSANSPRUCH VERFÄLLT IM FALL VON SCHÄDEN, DIE AUF UNTERLASSENE ODER FALSCH E WARTUNG ZURÜCKZUFÜHREN SIND (Z. B. VERWENDUNG UNGEEIGNETER REINIGUNGSMITTEL).



BEI DER DURCHFÜHRUNG VON WARTUNGS- UND REINIGUNGSARBEITEN AM MOTOR AUF HEISSE BAUTEILE ACHTEN.



AUF SCHARFE KANTEN AN DEN FÖRDERERN, DER KONDENSATORBATTERIE (DIE RIPPEN WERDEN VOM FILTER GESCHÜTZT), AN DER BASIS DER MOTORHALTERUNG (BOHRUNGEN) UND AN DEN LANGLÖCHERN DES ARMATURENBRETTES ACHTEN. VOR DER DURCHFÜHRUNG ALLE WARTUNGSEINGRIFFE MUSS DIE STROMVERSORGUNG DES GERÄTS UNTERBROCHEN WERDEN; BENUTZEN SIE AUSSERDEM GEEIGNETE PERSÖNLICHE SCHUTZAUSSTATTUNGEN (Z. B. HANDSCHUHE USW.).

Zur Reinigung von Komponenten oder Zubehörteilen dürfen NICHT verwendet werden:

- Scheuernde Reinigungsmittel in Pulverform;
- Aggressive oder korrosive Reinigungsmittel (z. B. Salzsäure oder Schwefelsäure, Ätznatron usw.). Achtung! Verwenden Sie diese Substanzen auch nicht zur Reinigung des Bodenbelags unter

- dem Gerät;
- Scheuernde oder spitze Werkzeuge (z. B. Scheuerschwämme, Schaber, Stahlbürsten usw.);
- Dampf- oder Hochdruckreiniger.



UM SICHERZUSTELLEN, DASS SICH DAS GERÄT IM PERFEKTEM NUTZUNGS- UND SICHERHEITZUSTAND BEFINDET, EMPFEHLEN WIR, ES ZUMINDEST EINMAL JÄHRLICH DURCH DEN VERTRAGSKUNDENDIENST WARTEN ZU LASSEN.

ENTSORGUNG

Gemäß den Bestimmungen von § 13 des ital. Gesetzerlasses Nr. 49 des Jahres 2014 „Umsetzung der EU-Richtlinie RAEE 2012/19 zu elektrischen und elektronischen Altgeräten“



Das Kennzeichnung mit der durchgestrichenen Mülltonne zeigt an, dass das Produkt nach dem 13. August 2015 in den Markt eingeführt wurde und, dass es nicht als Haushaltsabfall entsorgt werden darf, sondern separat entsorgt werden muss.

Alle Geräte bestehen zu mehr als 80 % des Gewichts aus recycelbare Metallen (Edelstahl, Eisen, Aluminium, verzinktes Blech, Kupfer usw.).

Machen Sie das Gerät für die Entsorgung unbrauchbar, indem Sie die Stromversorgung und alle Schließvorrichtungen (falls vorhanden) entfernen.

Bei der Entsorgung des Geräts muss darauf geachtet werden, dass negative Umweltauswirkungen vermieden werden und, dass die Ressourcen geschont werden, durch Anwendung des Prinzips „Wer verschmutzt, zahlt“ sowie durch Vorbeugung, Vorbereitung zur Wiederverwendung, Recycling und Verwertung.

Die unsachgemäße Entsorgung des Produkts führt zur Anwendung der von den geltenden gesetzlichen Bestimmungen vorgesehenen Sanktionen.

Informationen zur Entsorgung in Italien

In Italien müssen RAEE-Geräte wie folgt entsorgt werden:

- durch Sammelstellen (auch Öko-Inseln oder Öko-Plattformen genannt)
- durch den Händler, bei dem ein neues Gerät erworben wird (Rücknahme „eins zu eins“);

ES LIMPIEZA ORDINARIA DE LOS EQUIPOS

 ANTES DE EFECTUAR CUALQUIER INTERVENCIÓN DE MANTENIMIENTO ORDINARIO O EXTRAORDINARIO, ES NECESARIO DESCONECTAR LA ALIMENTACIÓN ELÉCTRICA DEL APARATO Y USAR EQUIPOS ADECUADOS DE PROTECCIÓN PERSONAL (POR EJEMPLO, GUANTES, ETC...).

 EL USUARIO DEBE EFECTUAR SOLO OPERACIONES DE MANTENIMIENTO ORDINARIO (LIMPIEZA). PARA EL MANTENIMIENTO EXTRAORDINARIO PÓNGASE EN CONTACTO CON UN CENTRO DE ASISTENCIA Y SOLICITE LA INTERVENCIÓN DE UN TÉCNICO AUTORIZADO.

 LA GARANTÍA SE ANULA EN CASO DE DAÑOS PROVOCADOS POR UN MANTENIMIENTO MAL REALIZADO O NO REALIZADO (POR EJEMPLO, UTILIZACIÓN DE DETERGENTES NO ADECUADOS).

 CUIDADO CON LOS CUERPOS CALIENTES AL REALIZAR EL MANTENIMIENTO Y LA LIMPIEZA DEL MOTOR.

 ATENCIÓN A LOS BORDES AFILADOS EN LOS TRANSPORTADORES RANURADOS, EN LA BATERÍA DE CONDENSACIÓN (LAS ALETAS ESTÁN PROTEGIDAS POR UN FILTRO), EN LA BASE DE SOPORTE DEL MOTOR (ORIFICIOS) Y EN LAS RANURAS DEL TABLERO DE INSTRUMENTOS. ANTES DE EFECTUAR CUALQUIER INTERVENCIÓN DE MANTENIMIENTO, ES NECESARIO DESCONECTAR LA ALIMENTACIÓN ELÉCTRICA DEL APARATO Y USAR EQUIPOS ADECUADOS DE PROTECCIÓN PERSONAL (POR EJEMPLO, GUANTES, ETC...).

Para la limpieza de cualquier componente o accesorio NO utilice:

- detergentes abrasivos o en polvo;
- detergentes agresivos o corrosivos (por ejemplo, ácido clorhídrico, muriático o sulfúrico, soda cáustica, etc...). ¡Atención! No use estas sustancias ni siquiera para limpiar el suelo debajo del aparato;
- utensilios abrasivos o en punta (por ejemplo, esponjas abrasivas, rascadores, cepillos de acero, etc...)
- chorros de agua a vapor o a presión.

 PARA ASEGURARSE DE QUE EL APARATO ESTÁ EN CONDICIONES DE UTILIZACIÓN Y SEGURIDAD PERFECTAS, SE ACONSEJA SOMETERLO AL MENOS UNA VEZ AL AÑO A MANTENIMIENTO Y CONTROL POR PARTE DE UN CENTRO DE ASISTENCIA AUTORIZADO.

ELIMINACIÓN AL FINAL DE LA VIDA ÚTIL

Según cuanto indicado por el Art. 13 del Decreto Legislativo nº 49 del 2014 "Actuación de la Directiva RAEE 2012/19/EU sobre los residuos de aparatos eléctricos y electrónicos"

 El símbolo del contenedor tachado especifica que el producto se ha puesto a la venta después del 13 de agosto de 2015 y que al final de su vida útil no debe asimilarse con los otros residuos sino que debe eliminarse por separado.

Todos los aparatos están realizados con materiales metálicos reciclables (acero inoxidable, hierro, aluminio, chapa zincada, cobre, etc) con un porcentaje superior al 90% en el peso.

Inutilizar el aparato para la eliminación quitando el cable de alimentación y cualquier dispositivo de cierre de compartimentos o cavidades (si están presentes).

Es necesario prestar atención a la gestión de este producto al fi-

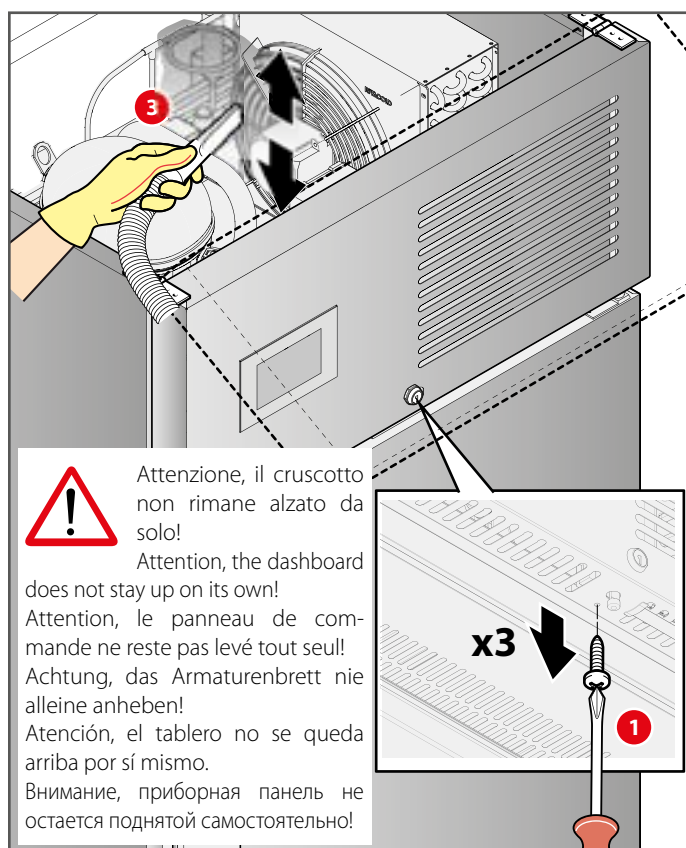
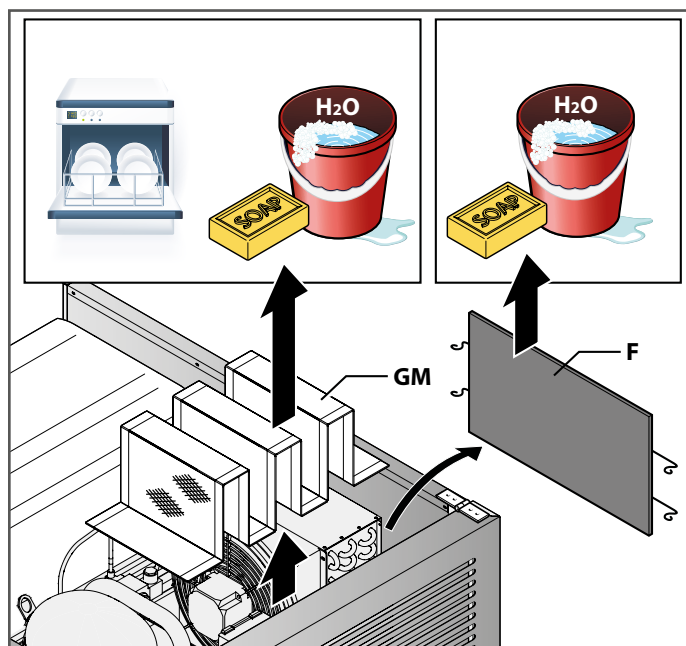
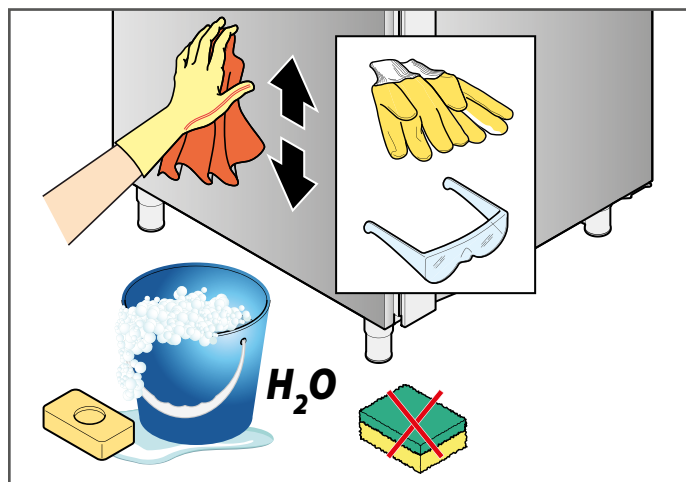

nal de su vida y reducir el impacto negativo en el medio ambiente, mejorando la eficacia de uso de los recursos, aplicando los principios de "quien contamina paga", prevención, preparación para la reutilización, reciclaje y recuperación.

Se recuerda que una eliminación abusiva o no correcta del producto comporta la aplicación de las sanciones previstas por la normativa legal actual.

Informaciones sobre la eliminación en Italia

En Italia, los aparatos RAEE deben entregarse:

- en los Centros de reciclaje (llamados también islas ecológicas o plataformas ecológicas)
- al vendedor al que se compra un nuevo aparato, que debe retirar gratuitamente (retiro "uno por uno");

Información sobre la eliminación en países de la Unión Europea

La Directiva Comunitaria sobre aparatos RAEE ha sido aplicada de manera diferente en cada país, por lo tanto si se desea eliminar este aparato sugerimos que se ponga en contacto con las autoridades locales o el vendedor para preguntar cuál es el método correcto de eliminación.

RU ПЛАНОВАЯ ОЧИСТКА ОБОРУДОВАНИЯ



ПЕРЕД ВЫПОЛНЕНИЕМ ЛЮБЫХ РАБОТ ПЛАНОВОГО ИЛИ ЭКСТРЕННОГО ТЕХОБСЛУЖИВАНИЯ НЕОБХОДИМО ОТКЛЮЧИТЬ ОТ ОБОРУДОВАНИЯ ЭЛЕКТРОПИТАНИЕ И ОДЕТЬ СООТВЕТСТВУЮЩИЕ СРЕДСТВА ИНДИВИДУАЛЬНОЙ ЗАЩИТЫ (НАПР., ПЕРЧАТКИ И Т.Д.).



ПОЛЬЗОВАТЕЛЬ ДОЛЖЕН ВЫПОЛНЯТЬ ТОЛЬКО ОПЕРАЦИИ ПЛАНОВОГО ТЕХОБСЛУЖИВАНИЯ (ПОНИМАЕМОГО КАК ОЧИСТКА). ДЛЯ ПРОВЕДЕНИЯ ЭКСТРЕННОГО ТЕХОБСЛУЖИВАНИЯ ОБРАЩАТЬСЯ В СЕРВИСНЫЙ ЦЕНТР, ЗАКАЗЫВАЯ ВЫЗОВ УПОЛНОМОЧЕННОГО ТЕХНИЧЕСКОГО СПЕЦИАЛИСТА.



ГАРАНТИЯ АННУЛИРУЕТСЯ В СЛУЧАЕ НЕИСПРАВНОСТЕЙ, ОБУСЛОВЛЕННЫХ НЕПРОВЕДЕНИЕМ ИЛИ НЕПРАВИЛЬНЫМ ПРОВЕДЕНИЕМ ТЕХОБСЛУЖИВАНИЯ (НАПР., ИСПОЛЬЗОВАНИЕМ НЕСООТВЕТСТВУЮЩИХ МОЮЩИХ СРЕДСТВ).



ПРИ ВЫПОЛНЕНИИ ТЕХОБСЛУЖИВАНИЯ И ОЧИСТКИ НА ДВИГАТЕЛЕ ПОМНИТЕ О НАЛИЧИИ ГОРЯЧИХ ЧАСТЕЙ



ОБРАЩАЙТЕ ВНИМАНИЕ НА ОСТРЫЕ КРОМКИ НА CONVOGLIATORI С ОТВЕРСТИЯМИ, НА КОНДЕНСАТОРНОЙ БАТАРЕЕ (РЕБРА ЗАКРЫТЫ ФИЛЬТРОМ), В ОСНОВАНИИ ОПОРЫ ДВИГАТЕЛЯ (ОТВЕРСТИЯ) И НА ПАЗАХ ПРИБОРНОЙ ПАНЕЛИ. ПЕРЕД ВЫПОЛНЕНИЕМ ЛЮБЫХ РАБОТ ПО ТЕХОБСЛУЖИВАНИЮ НЕОБХОДИМО ОТКЛЮЧИТЬ УСТРОЙСТВО ОТ СЕТИ И НАДЕТЬ СООТВЕТСТВУЮЩИЕ СРЕДСТВА ИНДИВИДУАЛЬНОЙ ЗАЩИТЫ (НАПР., ПЕРЧАТКИ И Т.Д.).

Для очистки любой детали или устройства НЕ используйте:

- абразивные или порошковые чистящие средства;
- агрессивные или коррозионные моющие средства (напр., хлористоводородную/соляную или серную кислоту, каустическую соду и т.д.). Внимание! Не используйте данные вещества даже для очистки пола под оборудованием;
- абразивные или заостренные инструменты (напр., абразивные губки, скребки, металлические щетки и т.д.);
- струю водяного пара или воды под давлением.



ДЛЯ ОБЕСПЕЧЕНИЯ ОПТИМАЛЬНОГО СОСТОЯНИЯ ОБОРУДОВАНИЯ В ПЛАНЕ ПРИМЕНЕНИЯ И

БЕЗОПАСНОСТИ РЕКОМЕНДУЕТСЯ НЕ РЕЖЕ ОДНОГО РАЗА В ГОД ПРОВОДИТЬ ЕГО ТЕХОБСЛУЖИВАНИЕ И КОНТРОЛЬ В УПОЛНОМОЧЕННОМ СЕРВИСНОМ ЦЕНТРЕ.

УТИЛИЗАЦИЯ В КОНЦЕ СРОКА СЛУЖБЫ

В соответствии с требованиями законодательного декрета №49 от 2014 «Выполнение директивы 2012/19/EU по отходам электрического и электронного оборудования.



Изображение перечеркнутого мусорного контейнера означает, что изделие было выпущено на рынок после 13 августа 2015 г. и что в конце его срока службы его нельзя утилизировать вместе с другими отходами, а следует перерабатывать отдельно. Все оборудование изготовлено из рециркулируемых металлов (нержавеющая сталь, железо, алюминий, оцинкованные металлические листы, медь и т.д.) в процентном отношении, превышающем 90% веса. Устраните возможность использования оборудования, сняв кабель питания и любые устройства для закрытия отсеков или полостей (где имеются). Необходимо уделить внимание данному изделию в конце срока его службы, уменьшив негативное влияние на окружающую среду и повысив эффективность использования ресурсов за счет применения принципа «кто загрязняет, платит», профилактики, подготовки к использованию, рециркуляции и рекуперации. Следует помнить, что противозаконная или неправильная утилизация изделия приводит к наложению наказания, предусмотренного действующим законодательством.

Информация касательно утилизации в Италии.

В Италии отходы электрического и электронного оборудования должны сдаваться:

- в центры сбора (которые также называются экологическими островами или платформами)
- продавцу, у которого приобретается новое оборудование; он обязан принимать оборудование бесплатно (прием одной единицы отходов за одну проданную единицу).

Информация по утилизации в странах Европейского союза.

Директива Европейского союза по отходам электрического и электронного оборудования выполняется по разному в различных странах ЕС, поэтому, если необходимо утилизировать данное оборудование, рекомендуем обратиться к местным властям или продавцу для получения подробной информации по правильной утилизации.

Il costruttore declina ogni responsabilità da usi non previsti del prodotto. Lingua di stesura originale: italiano. Il costruttore non si ritiene responsabile di eventuali errori di trascrizione o traduzione. E' vietata la riproduzione, anche in parte, del presente manuale.

The manufacturer cannot be held liable for unintended device use. Original document language: Italian. The manufacturer is not liable for any transcription or translation errors. IT IS forbidden to reproduce this manual, even partially.

Le constructeur décline toute responsabilité envers les utilisations non prévues du produit. Langue de rédaction originale : italien. Le constructeur n'est pas responsable des éventuelles erreurs de transcription ou de traduction. La reproduction, même partielle, du présent manuel n'est pas autorisée.

Bei Zweckentfremdung des Produkts übernimmt der Hersteller keiner Haftung. Sprache der Originalversion: Italienisch. Der Hersteller haftet nicht für eventuelle Übersetzungsfehler. Die Vervielfältigung des vorliegenden Handbuchs - auch auszugsweise- ist untersagt.

El fabricante declina cualquier responsabilidad por usos no previstos del producto. Idioma de redacción original: italiano. El fabricante no se considera responsable de ningún error de transcripción o traducción. Se prohíbe la reproducción, incluso parcial, de este manual.

Производитель снимает с себя всякую ответственность при непредусмотренном использовании изделия. Язык оригинального текста: итальянский. Производитель не несет ответственности за возможные ошибки при перепечатке или переводе. Копирование руководства, в том числе частичное, запрещено.

